

セット内容

取扱説明書(本書)
…1枚

モバイルーツ
※梱包時、本体は開いた状態です。

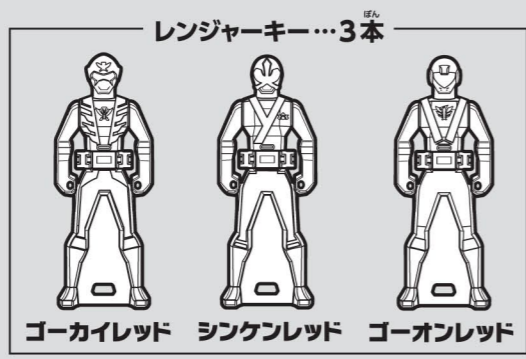

注意

保護者の方へ 必ずお読みください。

- 小さな部品、単4乾電池(別売り)を口の中に絶対に入れないでください。窒息などの危険があります。
- 誤飲の危険がありますので、3才未満のお子様には絶対に与えないでください。
- 本品には電子部品の一部に磁石を使用しておりますので、ペースメーカーをご使用の方はご注意ください。
- 可動部の隙間には指などを入れないでください。はさまれてケガをする恐れがあります。
- ぶつたり、ふりまわすなど乱暴な遊びをしないでください。
- LEDの光の点滅を見続けしないでください。気分が悪くなったりする恐れがあります。
- 《電池を誤使用すると発熱・破裂・液もれの恐れがあります。下記に注意してください》
- 万一、電池からもれた液が目に入ったときはすぐに大量の水で洗い、医師に相談してください。ひふや服に付いたときは水で洗ってください。
- 電池の交換は保護者の方が行ってください。
- 充電式(ニカドなど)電池は、絶対に使用しないでください。
- 古い電池と新しい電池、いろいろな種類の電池を混ぜて使わないでください。
- +-(プラスマイナス)を正しくセットしてください。
- 遊んだ後は必ずスイッチを切り電池をはずしてください。電池を入れたままにしておくと、液漏れの恐れがあります。
- ショートさせたり充電、分解、加熱、火の中に入れてたりしないでください。

〈使用上の注意〉

- 本品は精密な電子部品で構成されています。落としたり、水にぬらしたり、汚したり、分解したりしないでください。また、高温・低温になる所での使用、保管はさけてください。
- プラスチック梱包材は開封後はすぐに捨ててください。
- 本品には塗装部分がありますので、保管の際には他のもの(樹脂製品や家具、ソファ)と接触しないようにしてください。色が移る場合があります。
- クロスボーンを開くときは顔を近づけないでください。思わぬケガの恐れがあります。
- 可動部分、取付部分を無理な方向に強く引っ張ったり、曲げたりしないでください。
- 発音の一部にイントネーションが違っていたり、商品の特性上聞き取りにくいものがありますが、ご了承ください。
- 故障や破損の原因となりますので、本体には付属のレンジャーキーおよび別売りのレンジャーキーシリーズ商品付属のレンジャーキー以外は入れないでください。
- レンジャーキーは、レンジャーキー対応玩具専用です。その他のものへのご使用は絶対におやめください。
- レンジャーキーが本体内部に引っ掛かった場合、無理に回転させると破損の恐れがあります。また、破損したレンジャーキーを本体に差し込むと抜けなくなる場合がございますのでご注意ください。

保護者の方へ

下記枠内で、本商品をご使用になるときに注意していただきたいことを記載しております。よくお読みいただき、お子様へご説明ください。

注意!

指を入れない!!

可動部の隙間に指を入れないでください。



顔を近づけない!!

レンジャーキーを挿入してひねると、クロスボーンが自動で開くので、クロスボーン付近に顔を近づけないように注意してください。



モバイルーツ

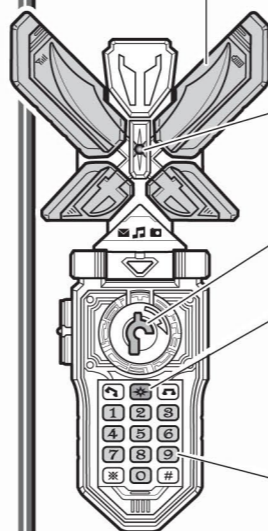

クロスボーン

レンジャーキーを挿入してひねると、左の図のように開きます。

LED

操作をするたびに、音声に合わせて光ります。

レンジャーキー挿入口

エンターキー

- キーを押すと、コール音が鳴ります。
- 決定機能があります。
- リセット機能があります。

1 ~ 0 ボタン

ボタンを押すと、プッシュ音が鳴ります。

電池の入れ方

必ず保護者の方が行ってください。

※電源スイッチが×(OFF)になっていることを確認してください。
※音声が小さくなって聞き取りにくくなったり、音が繰り返し鳴るなどの誤動作をする場合は電池をすべて新しい電池に交換してください。

- 電池ふたを取り外します。
①-1 本体下裏側の電池ふたの穴を細い棒などで押しながら、
①-2 電池ふたを矢印の方向にスライドさせて、取り外します。
- 電池を入れます。
単4乾電池2本(別売り)の+(-)をそれぞれ間違えないように入れます。
- 電池ふたを戻します。
電池ふたの突起と本体下裏側のミゾを合わせて、元のように閉じます。

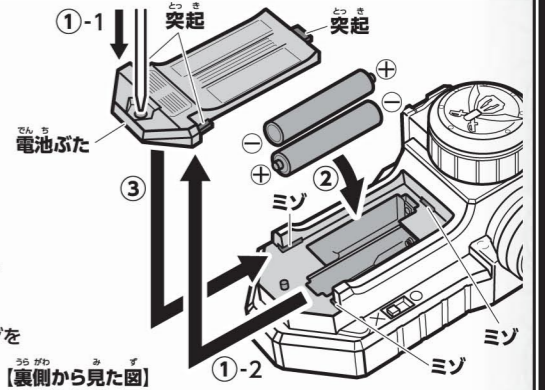

電源の入れ方

- 電源スイッチを○(ON)にします。
- 起動の合図としてコール音が鳴り、LEDが光ります。
- ※遊び終わった後は必ず電源スイッチを×(OFF)にしてください。

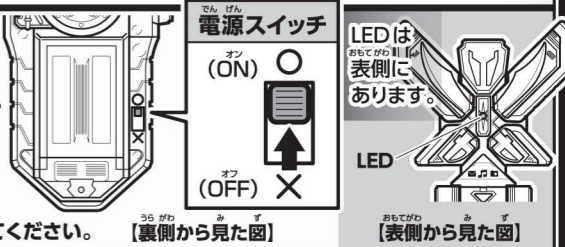

レンジャーキー

レンジャーモード



キーモード

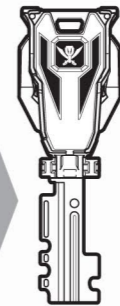

変形!!

変形 レンジャーモードからの変形

- 両腕を上げます。
- 下半身をたたみます。
足もとを持ってたたんでください。

ポイント! キーモードからの変形は、逆の手順で行ってください。

バンダイ・ボーイズの楽しいサイト!!

ゴーカイジャーのおもちゃをより楽しく遊ぶことができる楽しいコンテンツ満載!
www.b-boys.jp
→「海賊戦隊ゴーカイジャー」をクリック!
※携帯電話・PHSからはご利用いただけません。

携帯アンケートにご協力ください!

携帯電話から二次元コードを読み取ってアクセスしてお答えください。
商品コード 649904
※通信料などはお客様のご負担となります。
※締め切り:2011年12月末日
※お答えいただいたアンケートは個人を特定しない統計処理に利用させていただきます。
※パソコン・PHS等からはご利用いただけません。
http://mobile-b.jp/boys/m/

レンジャーキーシリーズ

別売り商品付属のレンジャーキーと連動!!

レンジャーキーは、マークのあるシリーズ商品と連動して遊ぶことができます。また、本商品付属のレンジャーキーを同シリーズ商品で遊ぶことができます。詳しい遊び方等は、同シリーズ商品の取扱説明書をご参照ください。

- レンジャーキーシリーズ ゴーカイサーベル (別売り/発売中)
- レンジャーキーシリーズ ゴーカイガン (別売り/発売中)
- レンジャーキーシリーズ ゴーカイバックル (別売り/発売中)

クロスボーンを閉じた状態で
行ってください。

変身あそび

1 レンジャーキーを挿入します。

- ① レンジャーキー挿入口に、
変身あそびをしたい戦隊の
レンジャーキーを挿入します。
●挿入音が鳴ります。

レンジャーキーの根元まで
カチッと音がするまで
しっかりと差し込みます。

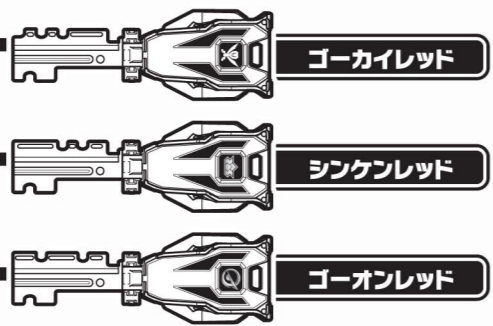

レンジャーキーは必ず
キーモードにして
差し込んでください。

- ② レンジャーキーを矢印の
方向に90°ひねります。



※レンジャーキーの根元を持って、
最後までひねってください。



挿入口の赤い矢印の方向にひねります。

●クロスボーンが開きます。

- ひねり音の後、
レンジャーキーに応じた
セリフと変身音が鳴ります。
※変身音は2種類あります。

ゴーカイレッドを挿入
ゴーカイジャー変身音

ゴーオンレッド
シンケンレッドを挿入

スーパー戦隊変身音

※レンジャーキーを遅くひねったり、
左右に何度もひねると誤認識する
場合があります。

2 エンターキーを押します。

レンジャーキーを挿入した状態で、
エンターキーを押します。

- レンジャーキーに応じたセリフが
流れます。

例 シンケンレッドのレンジャーキーの場合
(セリフ) 天下御免の侍戦隊シンケンジャー! 参る!!

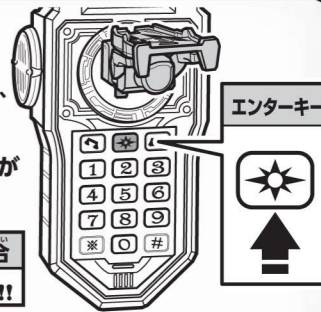

ゴーカイジャーのレンジャーキーを挿入したときは…

もう一度、エンターキーを押します。

- 挿入したゴーカイジャーのレンジャーキーに
応じた戦士の名前が流れます。

ゴーカイジャー以外の
レンジャーキーを
挿入したときは、**2**と
同じセリフが流れます。

ポイント! ※モバイレッツは、別売りの「レンジャーキーシリーズ」商品に
付属する、全てのレンジャーキーで遊ぶことができ、様々な
音声を楽しむことができます。

ポイント! クロスボーンを閉じる

クロスボーン(上部)をそれぞれ、
矢印の方向に閉じます。
カチッと音がするまで
閉じてください。

レンジャーキーを
挿入し、
ひねった状態では、
クロスボーンを
閉じることが
できません。

クロスボーン(下部)は
連動して閉じます。

レンジャーキー解除

- ① 挿入口の赤い矢印と
逆方向に
レンジャーキーを
ひねります。

- ② レンジャーキーを
引き抜きます。

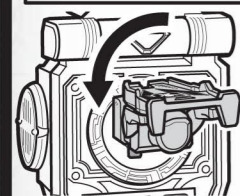

ひねり解除音が
鳴ります。

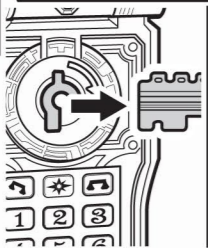

レンジャーキー
解除音が鳴ります。

ボタン入力組み合わせあそび

レンジャーキーを挿入していない状態で行います。

※クロスボーンが閉じていても、音声は変わりません。

1 数字を入力します。

ボタンを押して、
4桁の数字を入力します。



2 エンターキーを押します。

●入力した番号に応じて、
様々な音声が鳴ります。

例 2011+エンターキーを入力

2011+*

(セリフ)
合体!ゴーカイオー!!
戦え!!

※下線部のセリフは
4種類のセリフが
ランダムで流れます。

4桁の数字	セリフ	4桁の数字	セリフ
0001	ゴレンジャー!	1111	海賊戦隊! ゴーカイジャー!!
0035	ゴーカイジャー!	9999	戦え! ゴーカイジャー!!
0223	みんな! こんにちは!!	5091	はっしん 発進! ゴーカイマシン!!
0508	お母さんお父さん! いつもありがとう!!	0120	コール音が3回鳴ります。
5081	ゴーカイジャー! 応援よろしく!!		

※0001から0035を押すことで全てのスーパー戦隊の
名前を楽しむことができます。

※特定の数字以外を入力すると、コール音が鳴ります。

レンジャーキー組み合わせあそび (バーサスモード)

レンジャーキーを挿入していない状態から始めます。 ※クロスボーンが閉じていても、音声は変わりません。

- 1 0000
*を入力します。

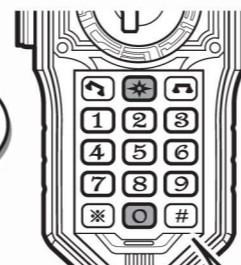

(セリフ)
バーサスモード!

※セリフの後、
「レンジャーキー組み合わせ
あそび」に切り替わります。

セリフ1
1本目のレンジャーキーを
入れてくれ!

レンジャーキー挿入待機音が
流れます。

- 2 1本目のレンジャーキーを挿入します。

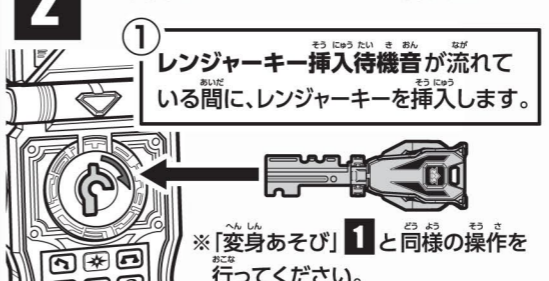

- ① レンジャーキー挿入待機音が流れて
いる間に、レンジャーキーを挿入します。
② 奥までしっかりと差し込み、ひねります。

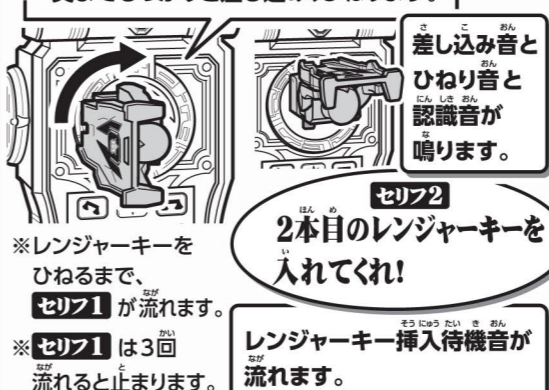

- ③ 1本目のレンジャーキーを解除します。
※操作と音声は、「レンジャーキー解除」と同様です。

- 3 2本目のレンジャーキーを挿入します。

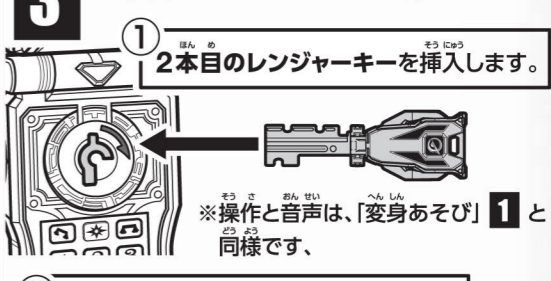

- ① 2本目のレンジャーキーを挿入します。
② 奥までしっかりと差し込み、ひねります。

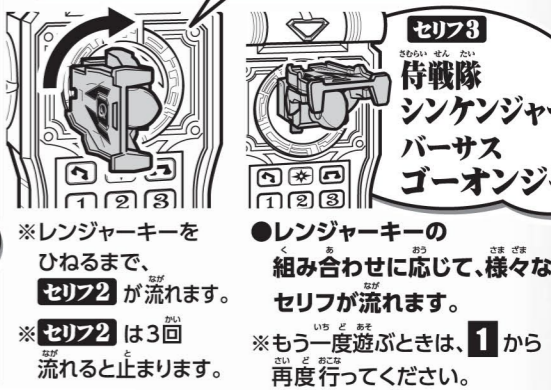

- レンジャーキーの
組み合わせに応じて、様々な
セリフが流れます。
※もう一度遊ぶときは、**1**から
再度行ってください。

ポイント! ※別売りの「レンジャーキーシリーズ」商品に付属する
レンジャーキーでも、同様の遊びを楽しむことができます。