



©2011 石森プロ・テレビ朝日・東映 AG・東映

海賊合体 ゴカイV

あそ かの 遊び方

セット内容

取扱説明書(本書)・・・1枚

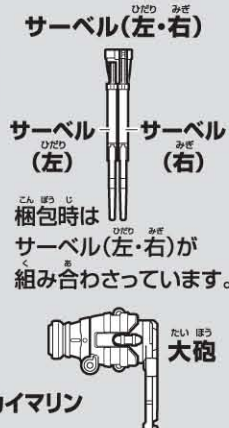
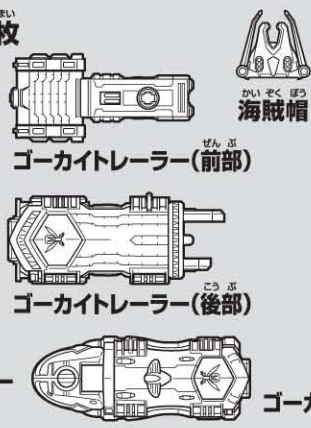
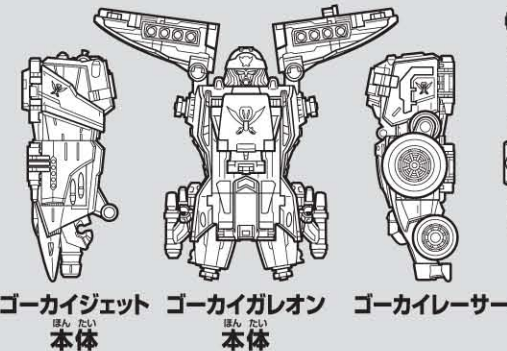

保護者の方へ

取扱説明書(本書)の

注意! 枠内で、

本商品をご使用になるときに注意していただきたいことを記載しております。

よくお読みいただき、お子様へご説明ください。

※パーツが一部ずれている場合は、本書内のイラストを参考に直してください。

注意

保護者の方へ 必ずお読みください。

- 小さな部品があります。口の中には絶対に入れないでください。窒息などの危険があります。
- 誤飲の危険がありますので、3才未満のお子様には絶対に与えないでください。
- 可動部の隙間には指などを入れないでください。はさまれてケガをする恐れがあります。
- ハッチは自動で開きますので、操作中に顔などを近づけないようにご注意ください。不意に開くと思わぬケガの恐れがあります。また、周囲に人や動物などがいないことを十分確認してから遊んでください。
- ゴーカイダイヤルに指や髪の毛や衣服などはさまないように注意してください。
- ぶつかけたり、ふりまわすなど乱暴な遊びをしないでください。

使用上の注意

- プラスチック梱包材は開封後すぐに捨ててください。
- 本商品には塗装部分がありますので、保管の際には他のもの(樹脂製品や家具、ソファー)と接触しないようにしてください。色が移る場合があります。
- 可動部分、取付部分を無理な方向に強く引っ張ったり、曲げたりしないでください。
- 変形・合体の難しいところは保護者の方が手伝ってあげてください。
- 合体後に本体を持ち上げるときは胴体の部分を持ってください。
- ゴーカイオー本体には別売りのゴーカイマシンシリーズ以外はセットできません。無理に他のものを入れると破損する恐れがありますのでご注意ください。

パーツが外れた場合

ゴーカイガレオン本体

胸マスト ハッチ

凸ジョイントと凹ジョイントを合わせて、カチッと音がするまではめ込みます。

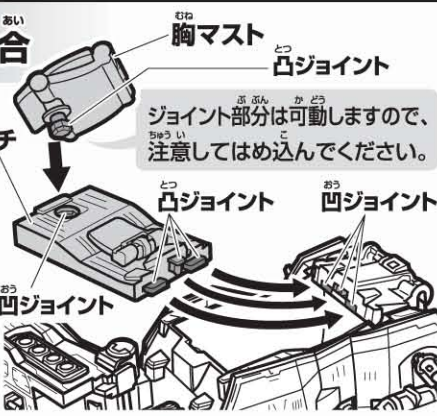

肩(右・左)

凹ジョイントのミゾに、凸ジョイントを通して、しっかりとはめ込みます。※反対側も同様です。

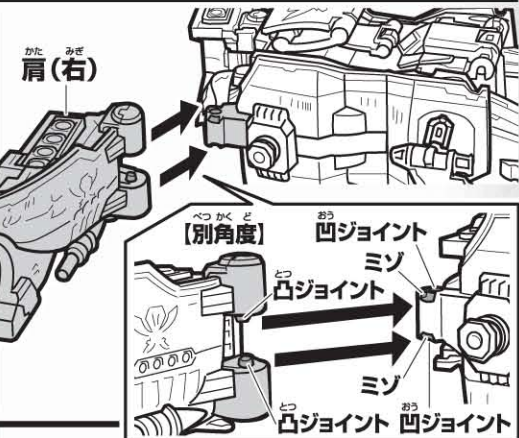

共通

ハッチ

- ① 外れたパーツを各本体の形状に合わせて置きます。
- ② ジョイント部分を押し込んではめ込みます。

ゴーカイジェット本体

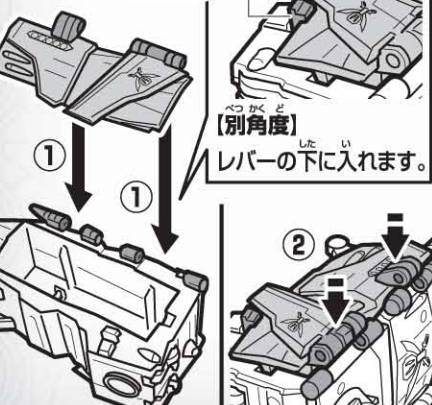

ゴーカイレザー

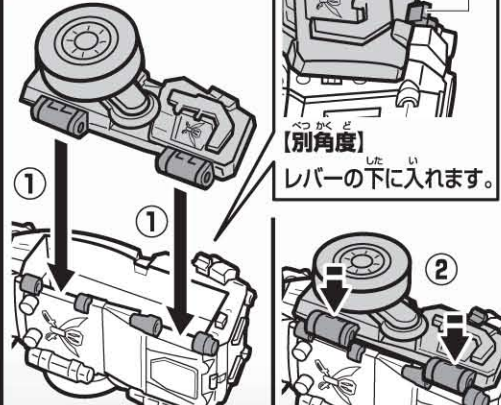

ゴーカイトレーラー(後部)

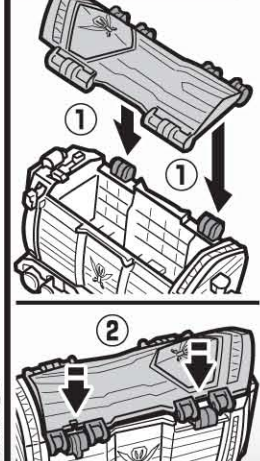

ゴーカイマリン

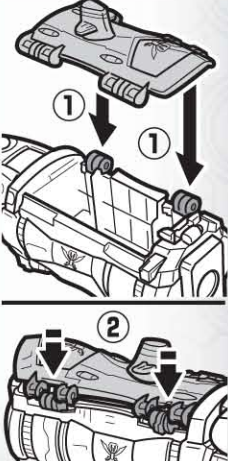

マシンモード

ゴーカイガレオン

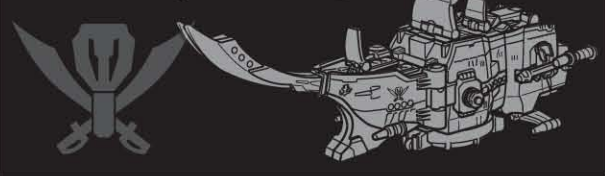

セット内容の
状態から
始めます。

【横から見た図】
つば



注意!

指を入れない!!
可動部の隙間に指を入れないでください。

変形 ゴーカイガレオン本体

1 翼(前)を起こします。

矢印の方向に起こします。

【後ろから見た図】

2 胸マスト・腹マストを起こします。

【上から見た図】

① 胸マストを回転して向きを変えます。

② 胸マストの先端を開きます。

③ 図のおさえながら胸マストを起こします。

④ 腹マストを起こします。

図のおさえながら行ってください。

【横から見た図】

1 ゴーカイガレオン本体にサーベル(左・右)を取り付けます。

凸ジョイント

① 肩(右)の凸ジョイントにサーベル(右)の柄のミソを合わせてはめ込みます。

【前から見た図】

② 肩(右)の形状に合わせて、つばの付け根の角度を調整します。

●コロガシ遊びができます。

ゴーカイジェット



セット内容の
状態から
始めます。

変形 ゴーカイジェット本体

ランディングと尾翼を起こします。

【横から見た図】

【後ろから見た図】

それぞれ、矢印の方向に起こします。

1 ゴーカイジェット本体に海賊帽を取り付けます。

海賊帽ジョイントの形状に合わせて、海賊帽を上からカチッと音がするまではめ込みます。

【横から見た図】

取り付け後

しっかりとハマっていることを確認してください。

2 海賊帽のつばを開きます。

【正面から見た図】

完成!

●コロガシ遊びができます。

ゴーカイトレーラー



セット内容の状態から始めます。

ゴーカイトレーラー(前部)とゴーカイトレーラー(後部)を組み合せます。

凸ジョイントと凹ジョイントを合わせて、カチッと音がするまではめ込みます。

【左側面から見た図】

凹ジョイント

凸ジョイント

展開

ゴーカイトレーラー(後部) 【右側面から見た図】

●ハッチが開きます。

矢印の方向にレバーを押します。

レバー

カチッと音がするまでしっかりと閉じてください。

可動

ゴーカイトレーラー(前部)

完成!

●可動します。

●コロガシ遊びができます。

ゴーカイレーサー

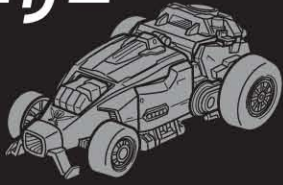

セット内容の状態から始めます。

ゴーカイレーサー

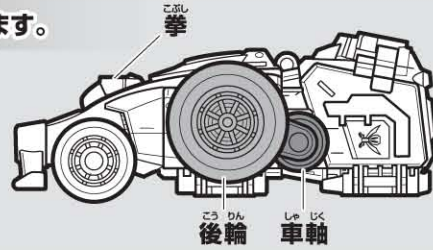

変形 ゴーカイレーサー

2 車軸の向きを変えます。

後輪を持って、車輪が水平な面に接するよう、矢印の方向に回転させて変形します。
※反対側も同様に行います。

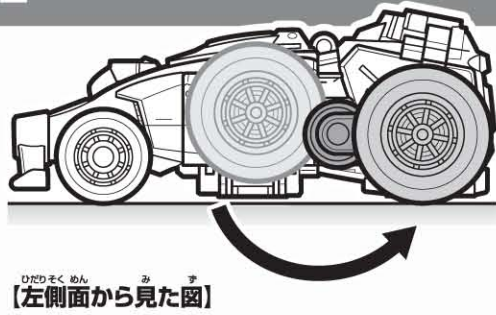

【左側面から見た図】

完成!



●コロガシ遊びができます。

※拳の引き出し方は、本書6ページをご参照ください。

ゴーカイマリン

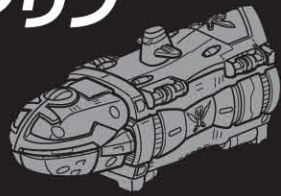

ゴーカイマリンは、セット内容の状態が完成形です。

ゴーカイマリン

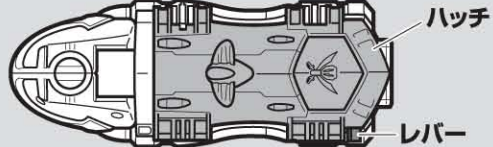

展開 ゴーカイマリン

【左側面から見た図】

矢印の方向にレバーを押します。

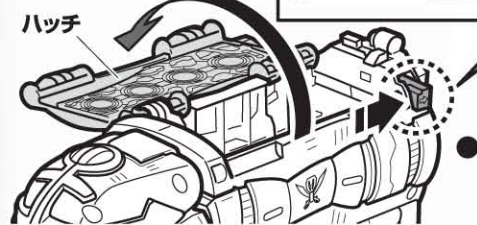

●ハッチが開きます。

ハッチの閉じ方

カチッと音がするまでしっかりと閉じてください。

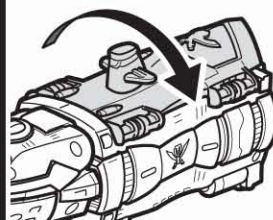

●コロガシ遊びができます。

ポイント! マシンモードで遊んでいるときに... ハッチが開いてしまった場合

ゴーカイガレオン 上面

1 底面のゴーカイダイヤルの矢印が上を向いている状態になるよう、回転します。

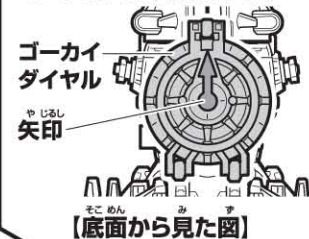

2 カチッと音がするまで押し込んで閉じます。

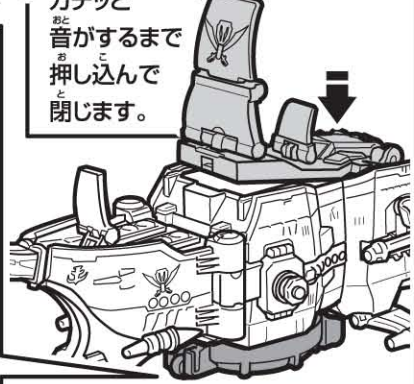

ゴーカイジェット 左側面

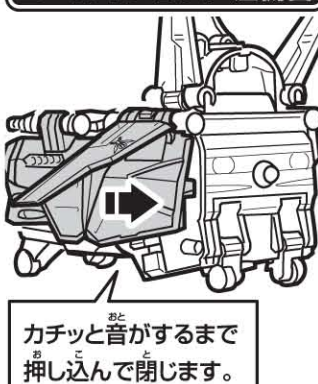

ゴーカイレーサー 左側面

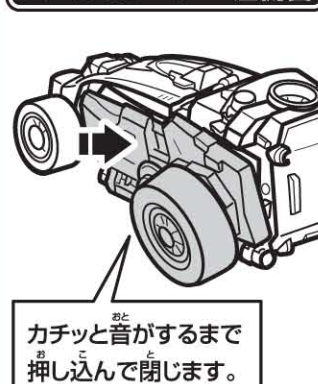

ロボモード

マシンモードからの

ゴーカイオーへの合体準備

ゴーカイガレオン

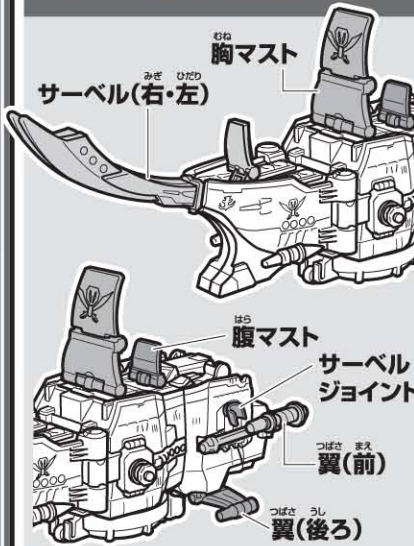

1 ゴーカイガレオンからサーベル(左・右)を取り外します。

1 ゴーカイガレオンの肩(右・左)を開きます。
【前から見た図】
図のように持って、カチッと音がするまで開きます。

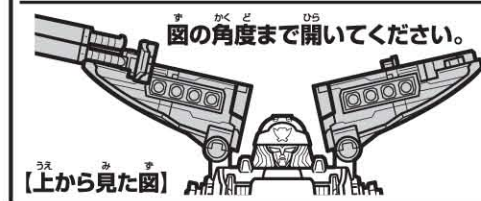

【上から見た図】

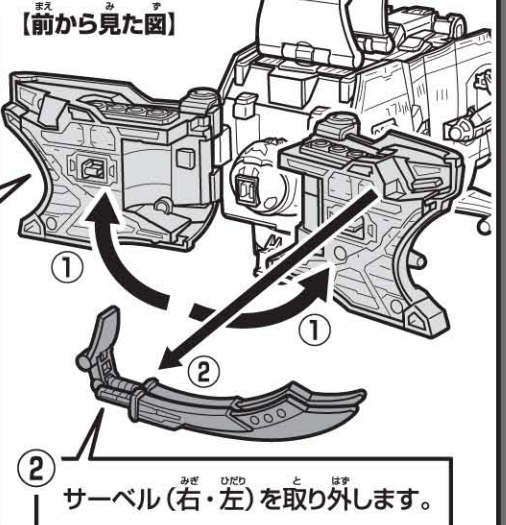

2 サーベル(右・左)を取り外します。

2 胸マスト・腹マストを閉じます。【上から見た図】



3 胸マストの根元を持って倒します。



3 翼(前・後ろ)を閉じます。【後ろから見た図】

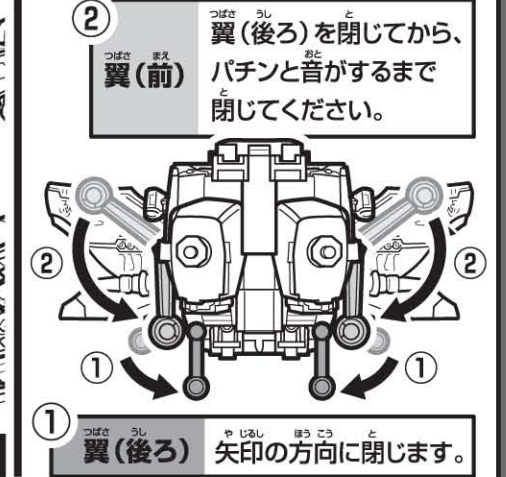

4 左右のサーベルジョイントを引き出します。

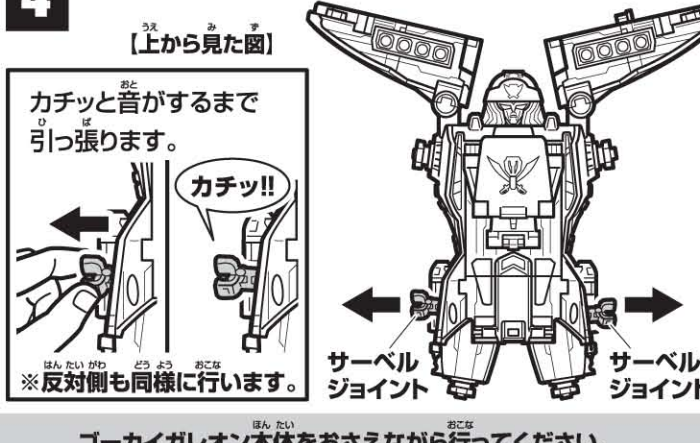

5 サーベル(右・左)を分解します。

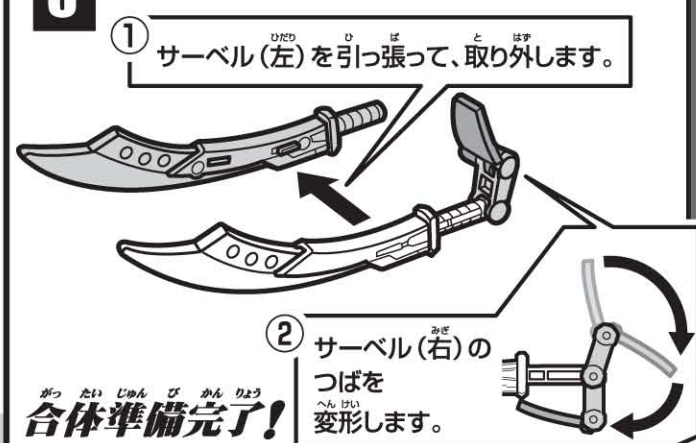

ゴーカイジェット



1 ゴーカイジェットから海賊帽を取り外します。



2 ランディングと尾翼を閉じます。【後ろから見た図】

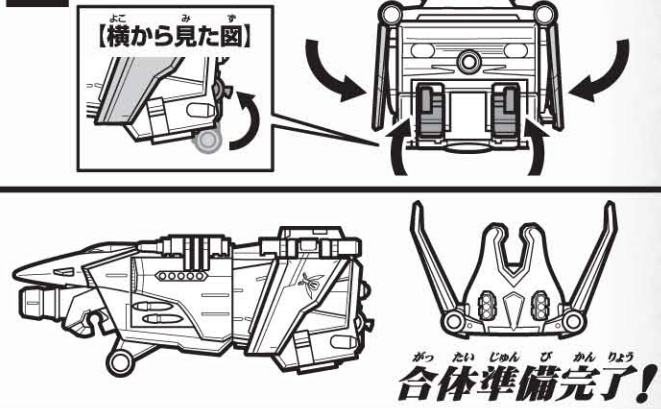

ゴーカイトレーラー

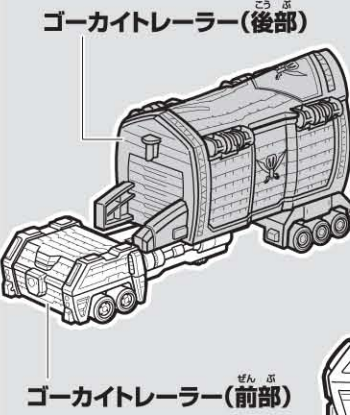

1 ゴーカイトレーラー(後部)を組み替えます。

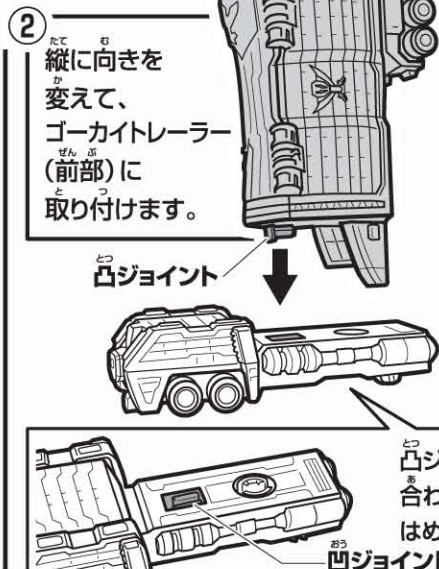
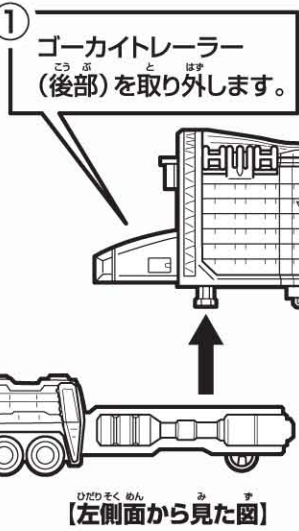

合体準備完了!

ゴーカイレーサー

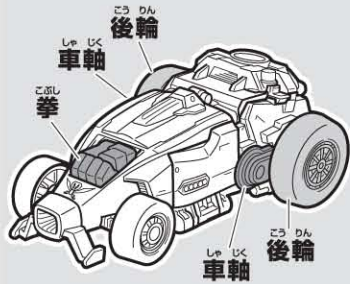

1 拳を起こします。



2 車軸の向きを変えます。

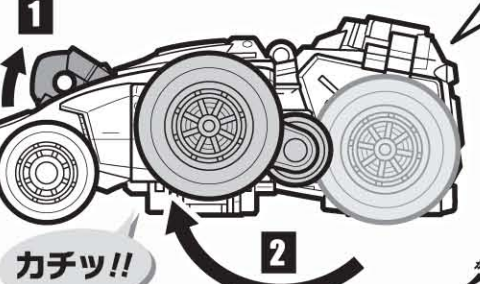

後輪を持って、矢印の方向にカチッと音がするまで、回転させて変形します。
※反対側も同様にを行います。

合体準備完了!

ゴーカイマリン

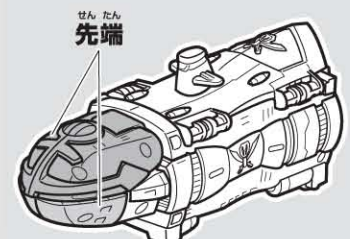

1 ゴーカイマリンの先端を開きます。

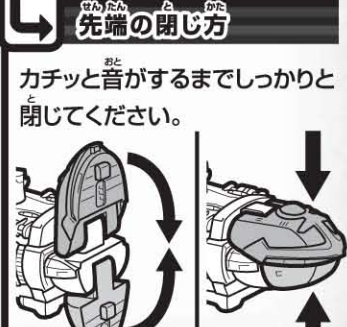
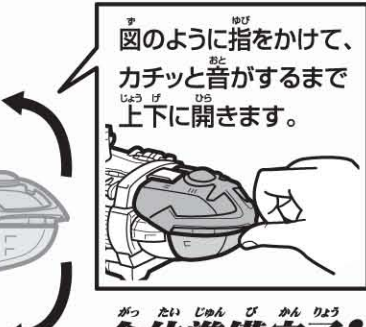
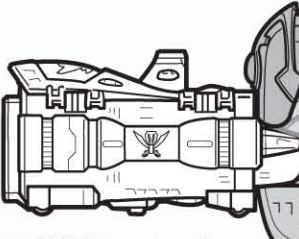

合体準備完了!

ゴークイオーへの合体

1 合体準備完了形態を組み合わせます。

凸ジョイントと凹ジョイントを合わせて、カチッと音がするまではめ込みます。

ポイント!

組み合わせる前に...

図のようにゴークイガレオン本体のゴークイダイヤルの矢印が上を向いていることを確認してから、組み合わせてください。

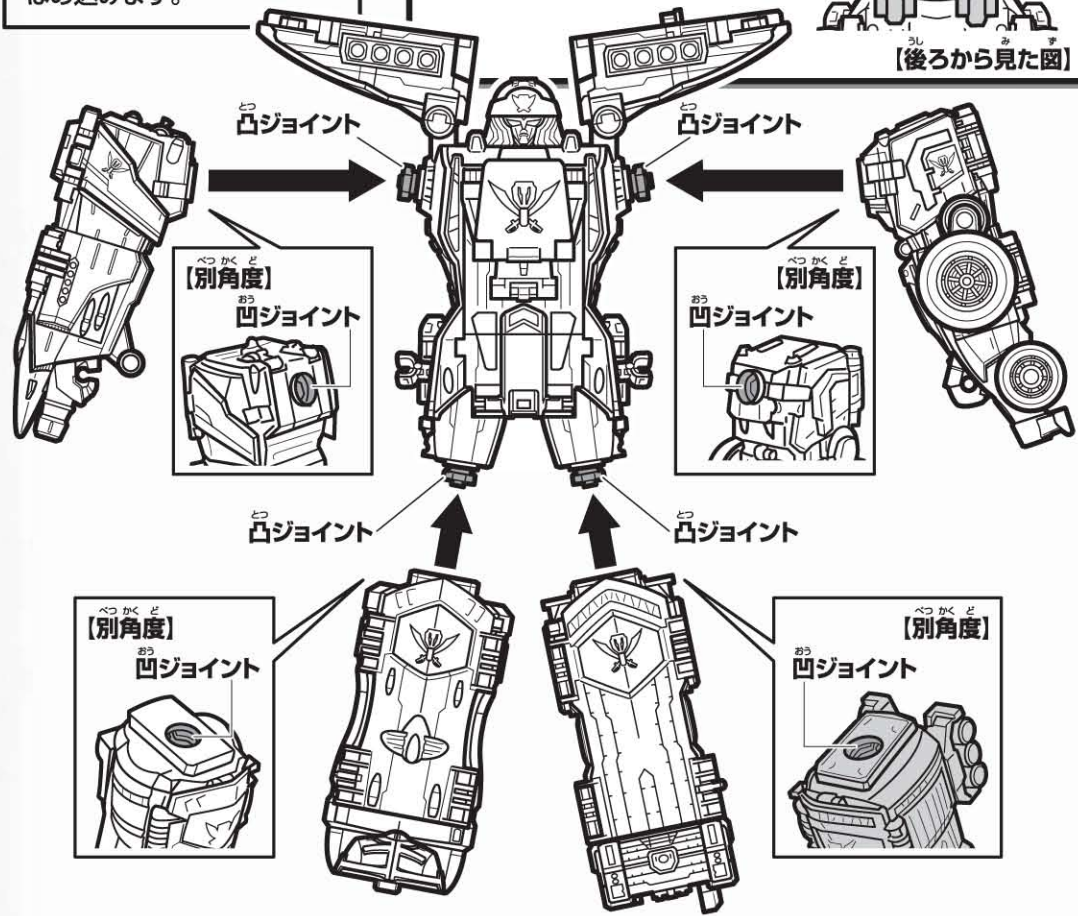
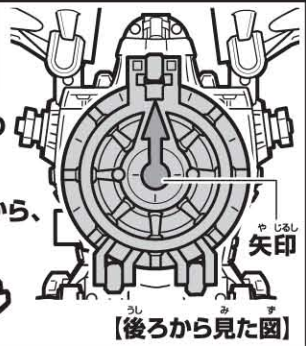

3 サーベル(左・右)を装備します。

① サーベル(左・右)を装着しやすいよう、ゴークイジェット本体とゴークイレーサーを図のように変形します。

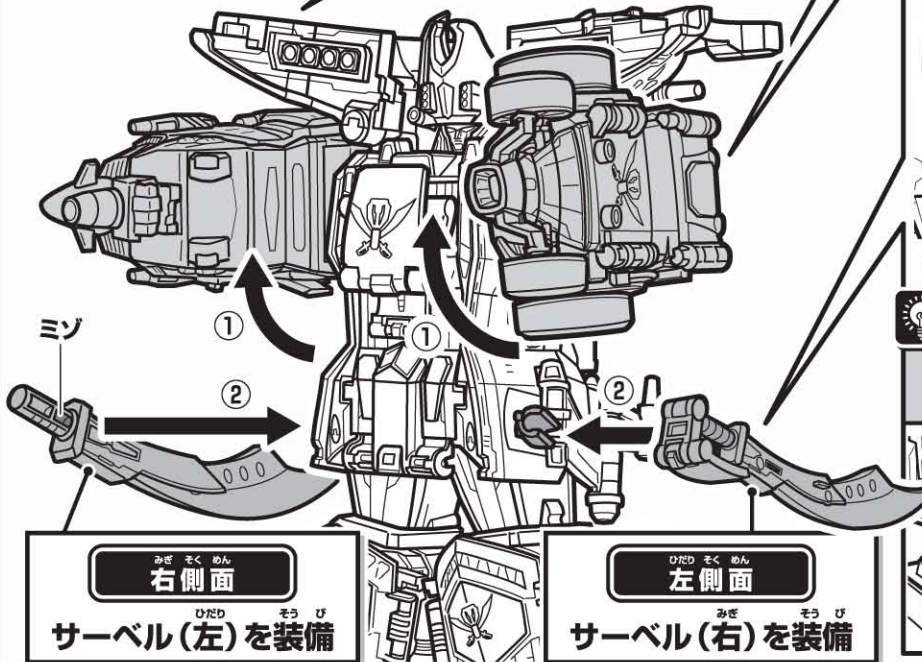

② 左側面を例に説明します。 ※右側面も同様に行います。

サーベルジョイントの凸部に柄のミノをはめ込みます。 **ミノの位置に注意!!**

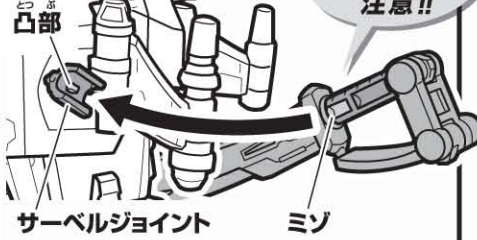

ポイント!

ゴークイガレオン本体をしっかりとおさえながら行ってください。

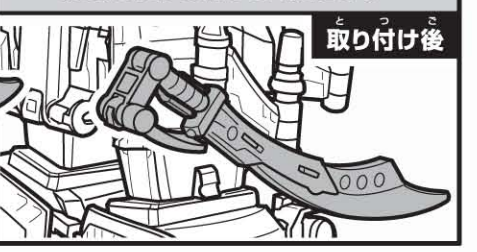

③ ゴークイジェット本体とゴークイレーサーを戻します。

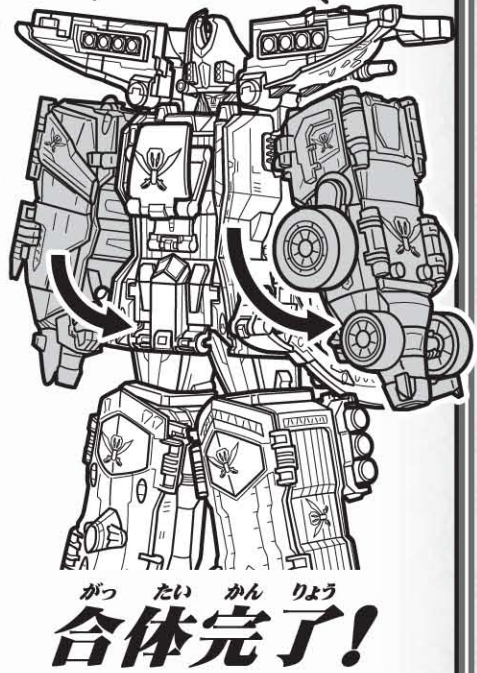

海賊合体! ゴークイオー!!

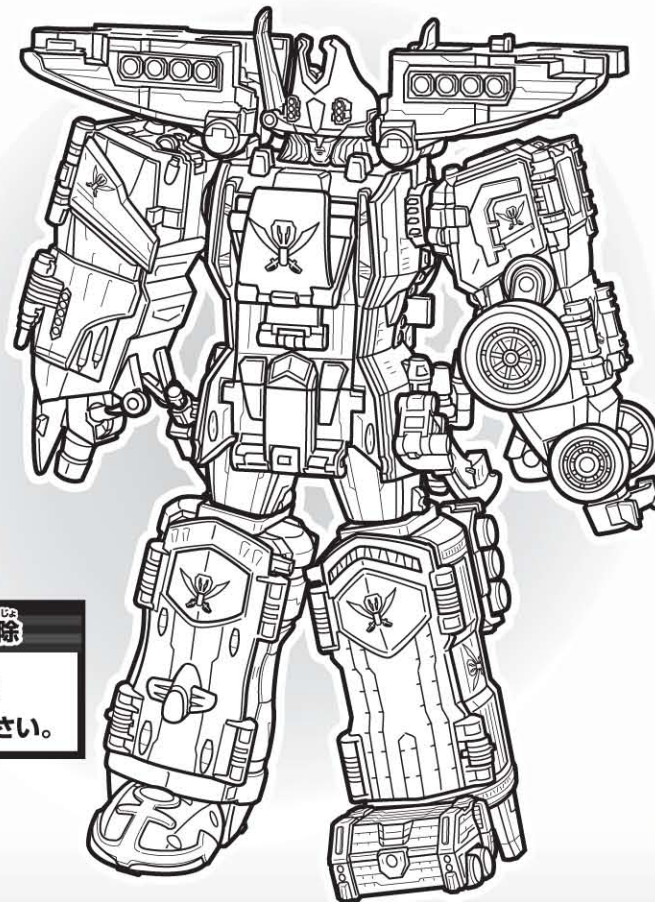

ポイント!

サーベル(左・右)の持たせかた

図のように、サーベル(左・右)を持たせることができます。

右側・左側で持たせかたが違います!!

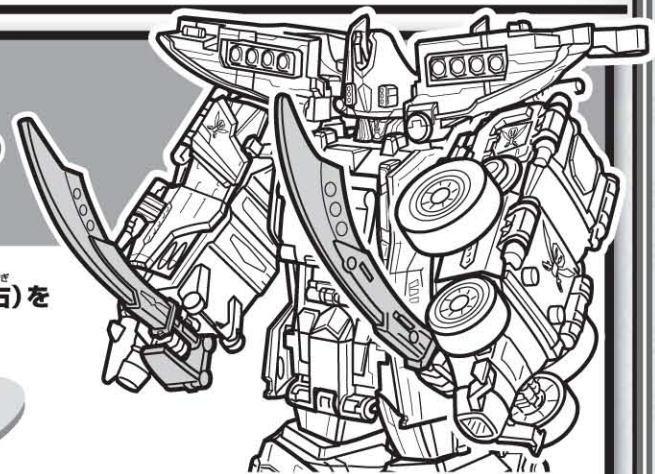

右側: ゴークイジェット本体

サーベル(右)を持たせる

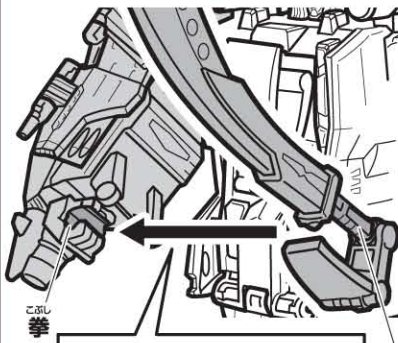

ゴークイジェット本体の拳に柄を横からはめ込みます。

左側: ゴークイレーサー

サーベル(左)を持たせる

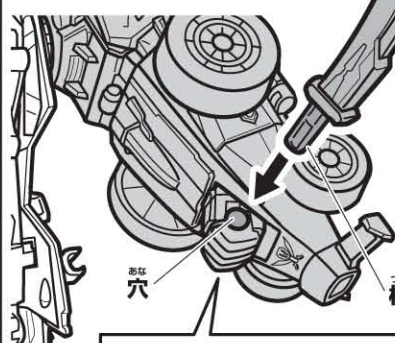

ゴークイレーサーの拳の穴に柄を差し込みます。

2 海賊帽を装着します。



凸ジョイントと凹ジョイントを合わせて、カチッと音がするまではめ込みます。

海賊帽の取り外し方

- ① 海賊帽のつばを閉じます。
- ② 上方方向に引っ張って取り外します。

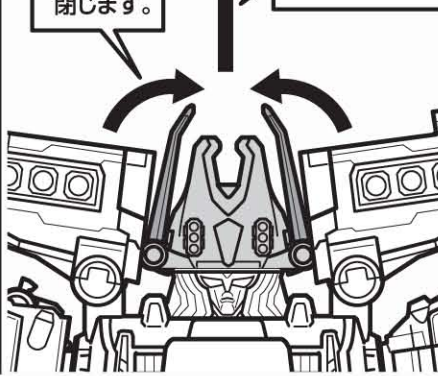

合体解除

逆の手順で行ってください。

ポイント!

ゴークイガレオン本体をしっかりとおさえながら行ってください。

オープンギミックとは…

背中のゴーカイダイヤルを回転して、ハッチを開きます。

ゴーカイダイヤル

【後ろから見た図】

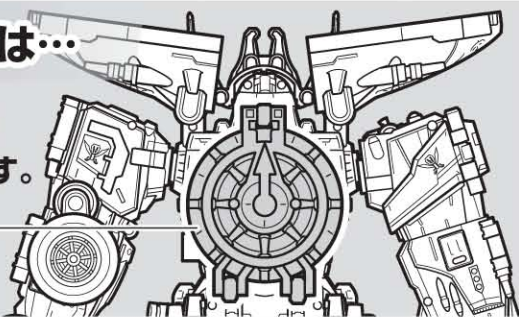

ポイント! オープンギミックをするときは…

ゴーカイオーが倒れないよう、水平な安定した面に置き、ハッチをふさがないように注意しながら、ゴーカイオーをしっかりとおさえて行ってください。

※ゴーカイオーの両腕は、必ず下ろした状態で行ってください。

注意!

顔を近づけない!!

オープンギミックをするとハッチが自動で開くので、ハッチ付近に顔を近づけないように注意してください。



指を入れない!!

可動部の隙間に指を入れないでください。



ハッチ ゴーカイジェット ゴーカイレーザー ゴーカイマリン ゴーカトレーラー

ゴーカイダイヤルとゴーカイオーの隙間

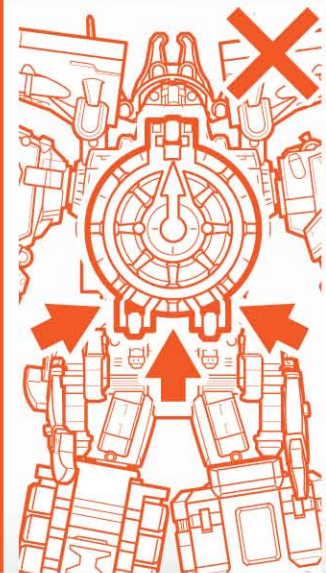
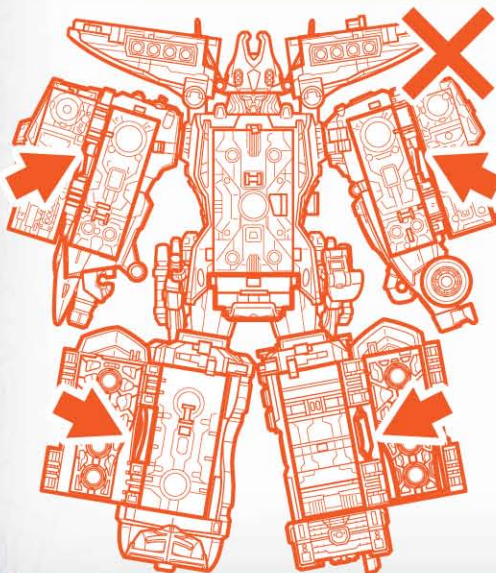

オープンギミックとゴーカイダイヤルの操作

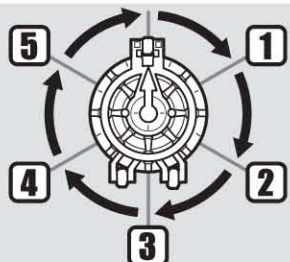

右回転

ゴーカイダイヤルを右に1クリックずつ回すと、順番にハッチが開きます。

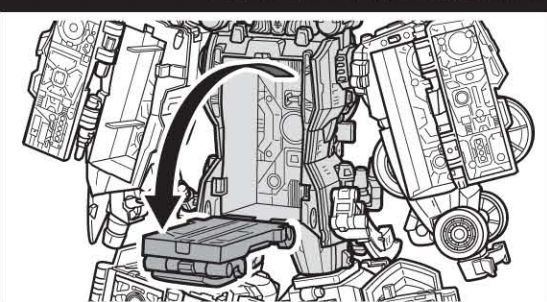
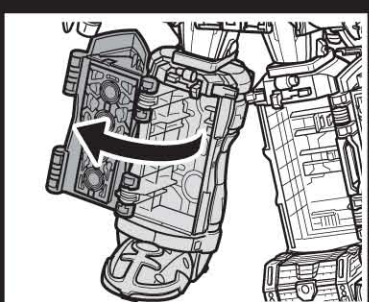
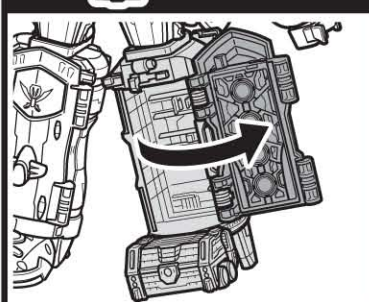
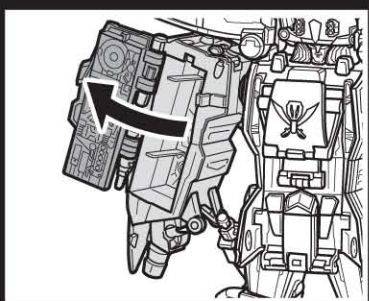
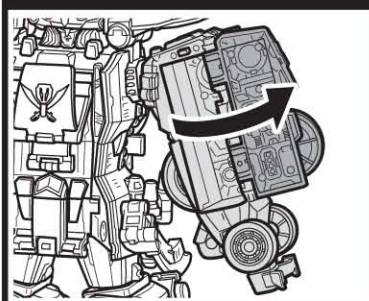
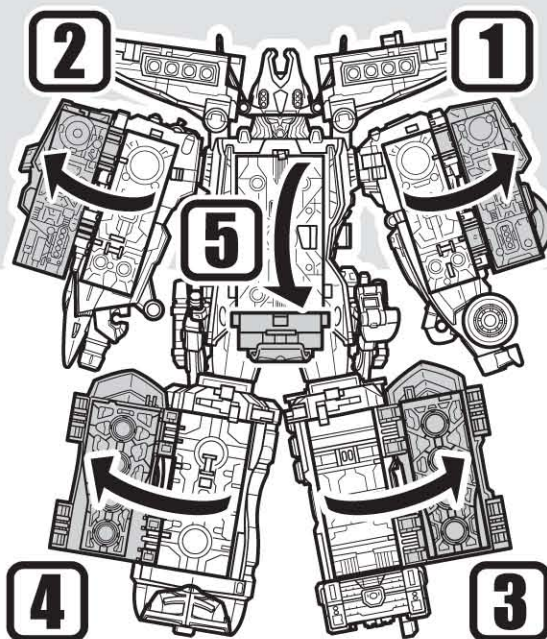

※クリックの位置がずれていたり、ゴーカイダイヤルをゆっくり回すと、開きにくい場合があります。

※ハッチは最後まで開くと固定することができます。

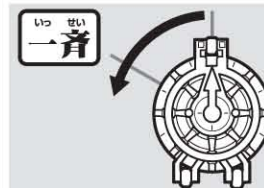

左回転

ゴーカイダイヤルを左の図の矢印の位置まで回すと、一斉に全てのハッチが開きます。



一斉 5カ所のハッチ

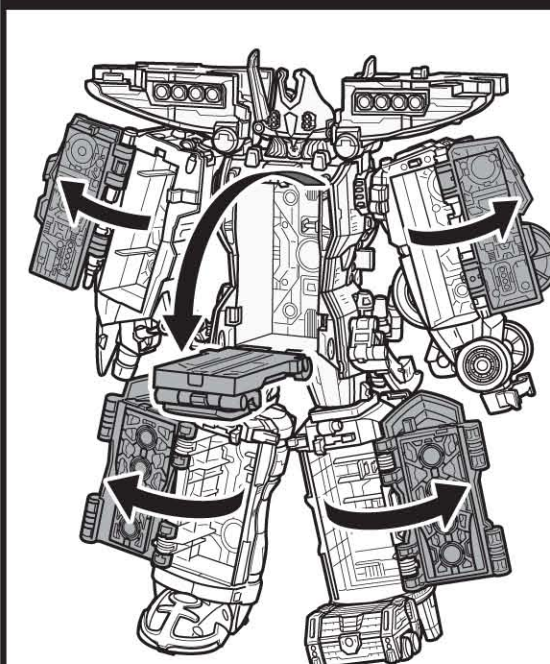

※クリックの位置がずれていたり、ゴーカイダイヤルをゆっくり回すと、開きにくい場合があります。

※ハッチは最後まで開くと固定することができます。

ハッチの閉じ方

ゴーカイダイヤルの矢印が上を向いている状態にしてから、ハッチを閉じます。

ポイント!

図のように、ゴーカイダイヤルの矢印が上を向いている状態でないと、ハッチを閉じることができません。

ゴーカイダイヤル

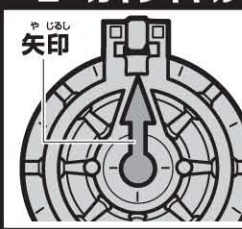

【後ろから見た図】

カチッと音がするまで、しっかりと閉じてください。
※他のハッチも同様です。

ポイント!

ハッチを閉じるときは、必ずゴーカイオーをおさえながら行ってください。

オープンギミック ゴーカイオー大砲装備

オープンギミックをして、全てのハッチを開いた状態から始めます。

1 ゴーカイオーに大砲をセットします。

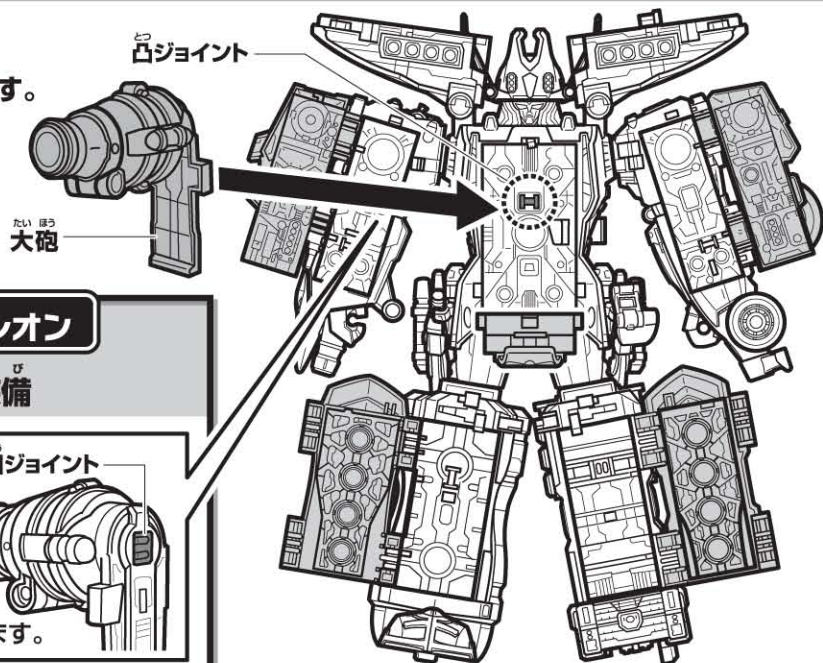

ゴークイガレオン 大砲を装備

1 取り付けます。凹ジョイント

凸ジョイントと凹ジョイントを合わせて、カチッと音がするまではめ込みます。

2 変形します。

大砲の先端を変形します。

3 ハッチを閉じます。

ハッチで大砲を押し込みながら、カチッと音がするまでしっかりと閉じてください。

その他のハッチ

ハッチを閉じます。

ポイント! ハッチを閉じるときは、本書9・10ページの「ハッチの閉じ方」と同様にしてください。

2 オープンギミックをします。

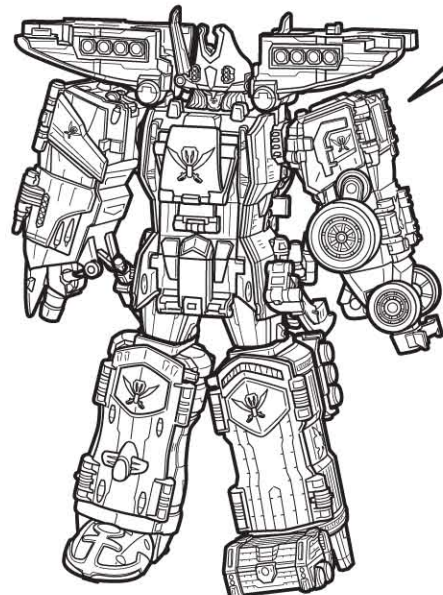

※オープンギミックをするときは、必ず両腕を下ろした状態で行ってください。

ゴークイダイヤルを回転して、ゴークイオーを展開します。

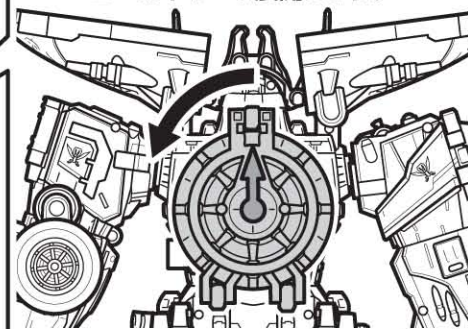

ポイント! 操作は、本書9・10ページの「オープンギミックとゴークイダイヤルの操作」と同様です。

大砲出現!!

●ハッチが開き、セットした大砲が飛び出します。

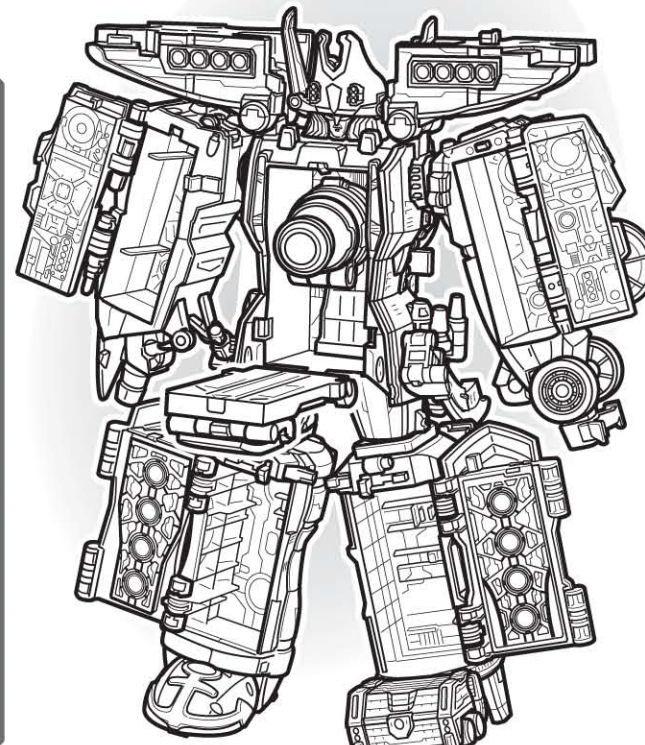
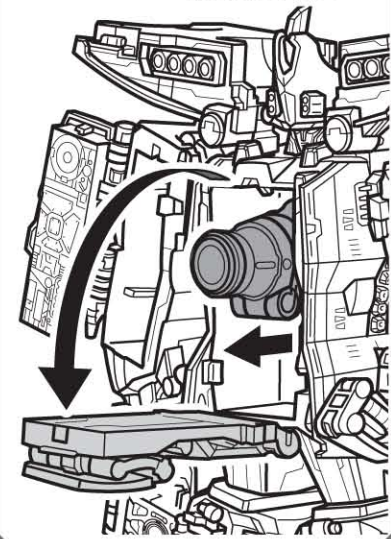

大砲のセット解除

ゴークイガレオン

リリーススイッチ

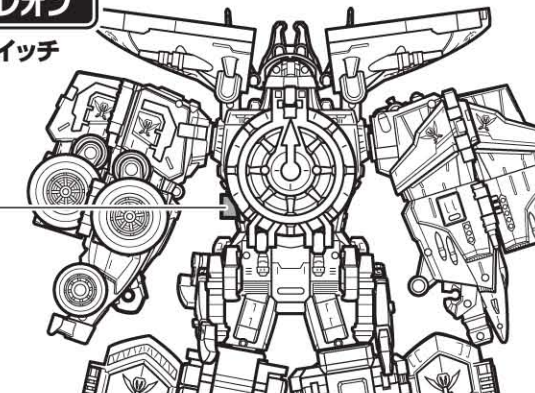

1 ゴークイオー左腰にあるゴークイガレオンのリリーススイッチを矢印の方向に押します。
●大砲の合体が解除されます。

2 ゴークイガレオンから大砲を取り出します。

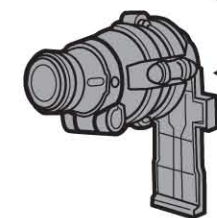

ポイント! セットを解除するときは、必ずゴークイオーをおさえながら行ってください。

ゴークイマシンシリーズとの連動

本商品は、別売りの「ゴークイマシンシリーズ」をセットして遊ぶことができます。詳しい遊び方は、ゴークイマシンシリーズ各商品の取扱説明書をご参照ください。



バンダイ・ボーイズトイの楽しいサイトがオープン!!

ゴークイジャーのおもちゃをより楽しく遊ぶことができる楽しいコンテンツ満載!

www.b-boys.jp

→「海賊戦隊ゴークイジャー」をクリック!

※携帯電話・PHSからはご利用いただけません。

携帯アンケートにご協力ください!

携帯電話から二次元コードを読み取ってアクセスしてお答えください。

※通送料などはお客様のご負担となります。
※締め切り: 2011年12月末日

※お答えいただいたアンケートは個人を特定しない統計処理に利用させていただきます。
※パソコン・PHS等からはご利用いただけません。

商品コード
649843



読み取れない場合はこちらを入力してください。
<http://mobile-b.jp/boys/m/>

! ほごしゃかた
保護者の方へ

ほんしょうひん しょう まえほんしょうよ
本商品をご使用になる前に、本書をよくお読みいただき、こさま せつめい
お子様へご説明ください。

オープンギミックをするとき

ゴーカイダイヤル
ひだり かい てん そう さ
**左回転の操作の
ポイント!!**

ず いち
図の位置まで
いきお まわ
勢いよく回そう!!

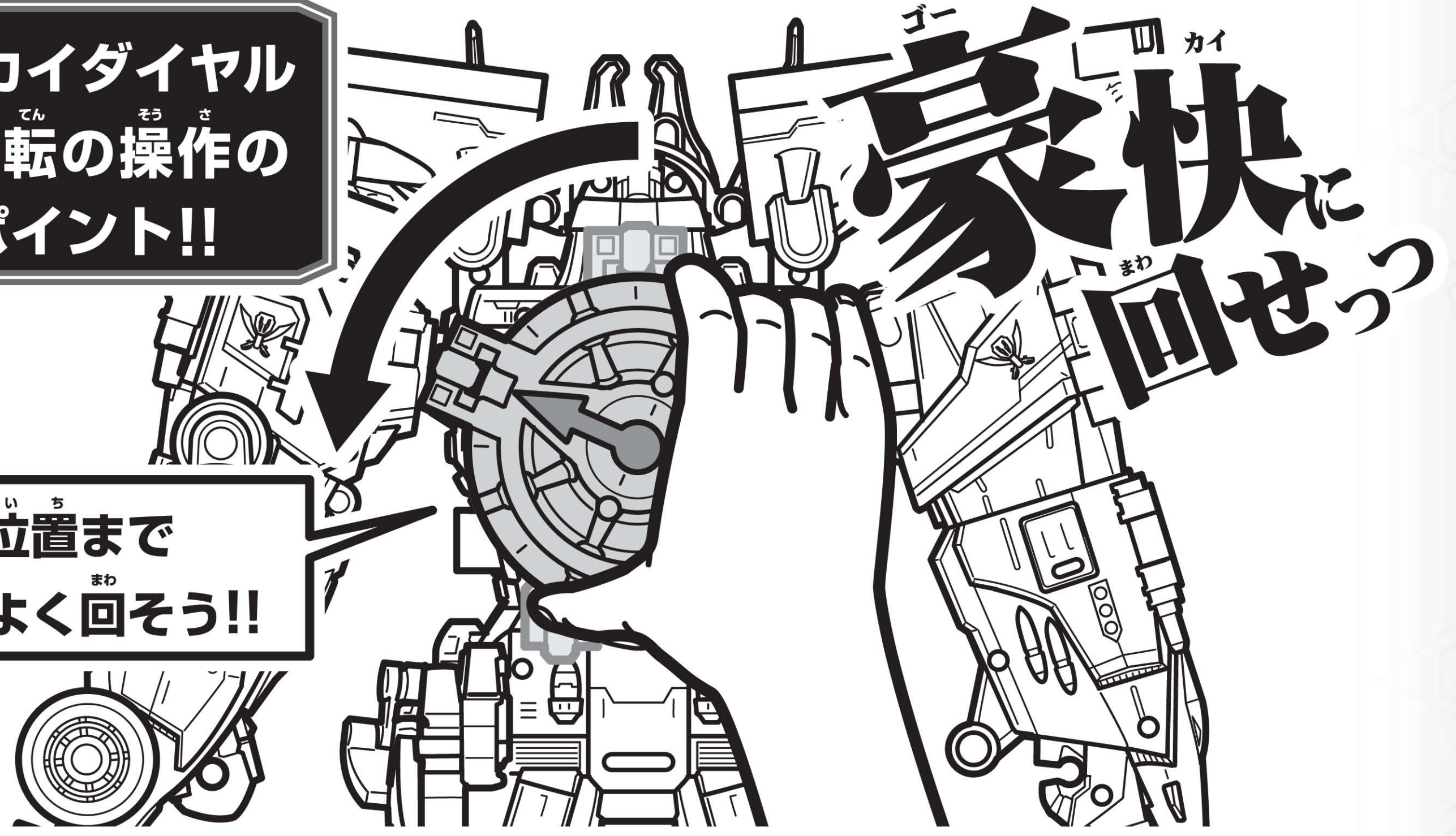

ポイント!

オープンギミック マジゴーカイオーを組み立てるときは…

置き場所

ゴーカイオーが倒れないよう、水平な安定した面に置いてください。

マジドラゴンを格納するとき

ゴーカイダイヤルの矢印が上を向いている状態にしてください。



オープンギミックをするとき

ハッチをふさがないように注意しながら、ゴーカイオーをしっかりとおさえて行ってください。

※ゴーカイオーの両腕は、必ず下ろした状態で行ってください。

オープンギミックの詳しい説明は、別売りの「海賊合体 DX ゴーカイオー」の取扱説明書をご参照ください。

注意!

顔を近づけない!!

オープンギミックをするとハッチが自動で開くので、ハッチ付近に顔を近づけないように注意してください。



ロボモード

オープンギミック マジゴーカイオー

ゴーカイオーはオープンギミックをして、全てのハッチを開いた状態から始めます。

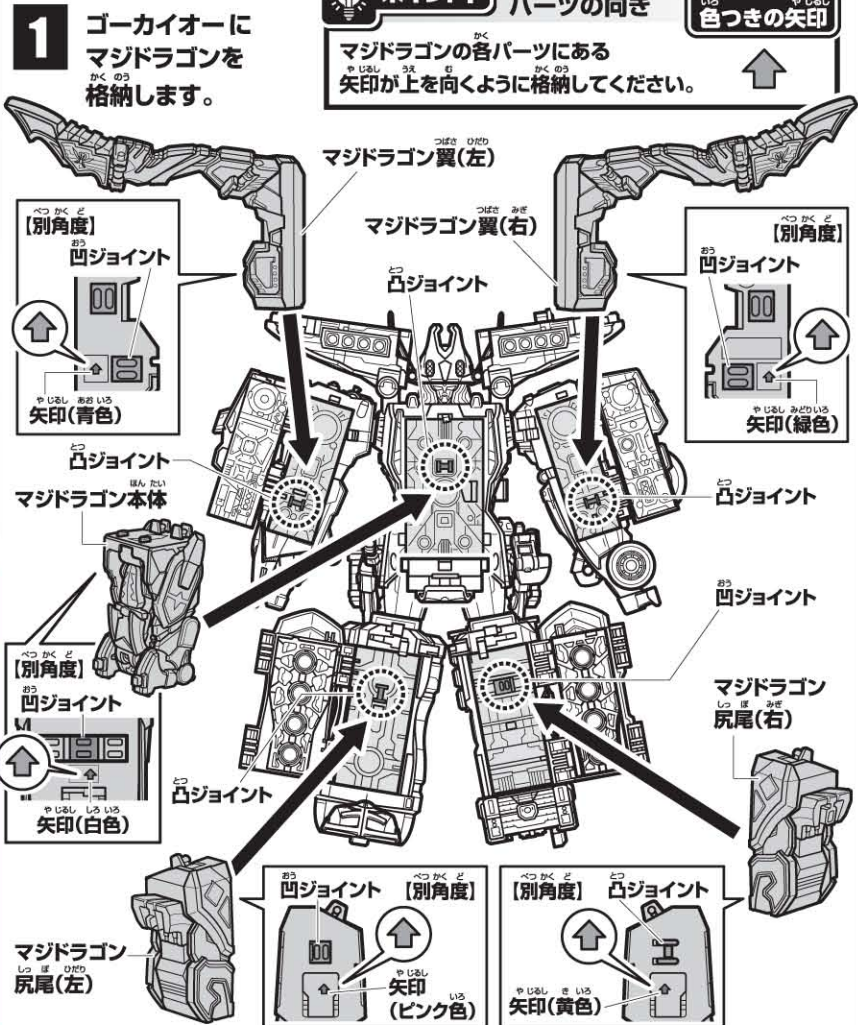

ポイント! パーツの向き
マジドラゴンの各パーツにある矢印が上を向くように格納してください。

1 ゴーカイオーにマジドラゴンを格納します。

ゴーカイガレオン

マジドラゴン本体を格納

1 取り付けます。

ゴーカイガレオンの凸ジョイントとマジドラゴン本体の凹ジョイントを合わせて、カチッと音がするまではめ込みます。

ポイント!
ボタンを押さないよう、ボタン注意しながらはめ込んでください。

2 ハッチを閉じます。

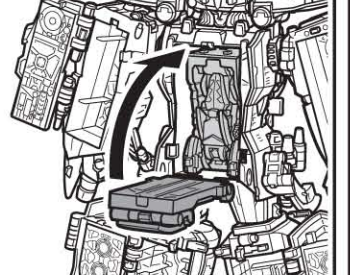

ゴーカイジェット

マジドラゴン翼(左)を格納

ゴーカイレサー

マジドラゴン翼(右)を格納

ゴーカイジェットへの格納を例に説明します。

1 取り付けます。

ゴーカイジェットの凸部にマジドラゴン翼(左)のミゾを通して、凸ジョイントと凹ジョイントを合わせて、カチッと音がするまではめ込みます。



2 変形します。

① 先端をたたみます。



② 根元をたたみます。

3 ハッチを閉じます。

ハッチでマジドラゴン翼(左)を押し込みながら、カチッと音がするまでしっかりと閉じてください。



ゴーカイマリン

マジドラゴン尻尾(左)を格納

ゴーカイトレーラー

マジドラゴン尻尾(右)を格納

ゴーカイマリンへの格納を例に説明します。

1 取り付けます。

ゴーカイマリンの凸部にマジドラゴン尻尾(左)のミゾを通して、凸ジョイントと凹ジョイントを合わせて、カチッと音がするまではめ込みます。

マジドラゴン尻尾の先端を折りたたんだ状態でめ込みます。

2 ハッチを閉じます。

ハッチでマジドラゴン尻尾(左)を押し込みながら、カチッと音がするまでしっかりと閉じてください。

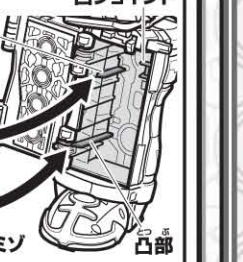

ポイント!
で囲まれた部分を押し込んでめ込みます。

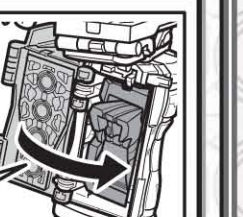

2 オープンギミックをします。

【後ろから見た図】
ゴーカイダイヤルを回転して、ハッチを開きます。

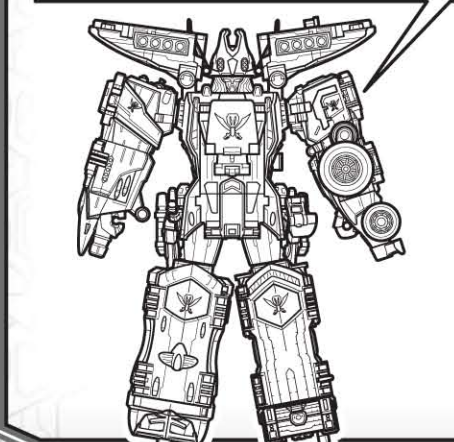

オープンギミック!!

●ハッチが開き、格納したマジドラゴンが飛び出します。

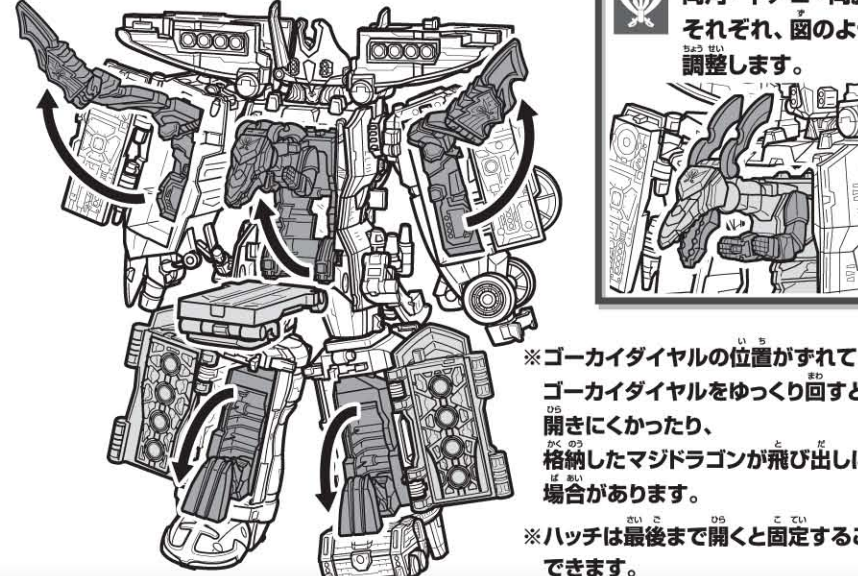

オープンギミック後の変形

マジドラゴン本体
両角・下アゴ・両腕をそれぞれ、図のように調整します。



※ゴーカイダイヤルの位置がずれていたり、ゴーカイダイヤルをゆっくり回すと、開きにくかったり、格納したマジドラゴンが飛び出しにくい場合があります。
※ハッチは最後まで開くと固定することができます。

ゴーカイオーの両腕を図のように変形します。

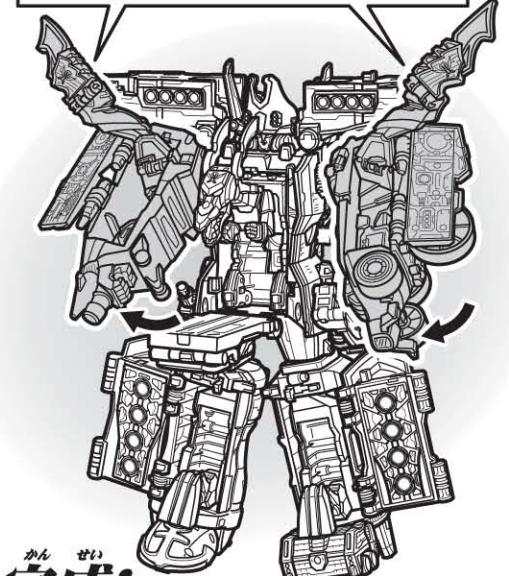

完成!
マジゴーカイオー!!

マジドラゴンの合体解除

基本操作
① ゴーカイオーの両腕を下ろします。
② リリーススイッチを押します。
③ 格納したパーツを取り出します。

ゴーカイレサー
リリーススイッチは後輪の下にあります。車軸をカチッと音がするまで回転してください。



リリーススイッチ
【後ろから見た図】

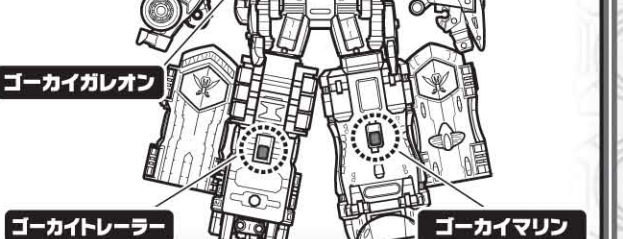

ポイント!
合体解除する各マシンをしっかりとおさえながら行ってください。
※合体解除するときは、必ずリリーススイッチを押して行ってください。

バンダイ・ホイスティの楽しいサイトがオープン!!

ゴーカイジャーのおもちゃをより楽しく遊ぶことができる楽しいコンテンツ満載!

www.b-boys.jp
→「海賊戦隊ゴーカイジャー」をクリック!
※携帯電話・PHSからはご利用いただけません。

携帯アンケートにご協力ください!

携帯電話から二次元コードを読み取ってアクセスしてご覧ください。
※通信料などはお客様のご負担となります。 ※締め切り:2011年12月末日
※お答えいただいたアンケートは個人を特定しない統計処理に利用させていただきます。
※パソコン・PHS等からはご利用いただけません。
読み取れない場合はこちらを入力してください。 商品コード 649881
http://mobile-b.jp/boys/m/

