



©2011 石森プロ・テレビ朝日・東映 AG・東映



あそ び 方 の 遊 び 方

セット内容

■取扱説明書(本書)…1枚

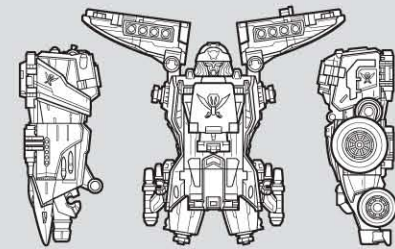

ゴーカイジェット 本体
ゴーカイガレオン 本体
ゴーカイレザー

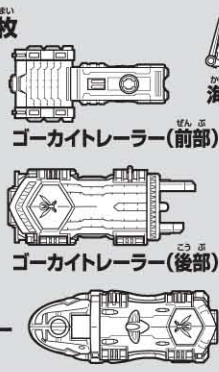

ゴーカイトレーラー(前部)
ゴーカイトレーラー(後部)
ゴーカイマリン
大砲

サーベル(左・右)

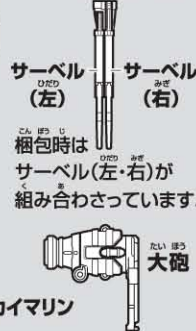

サーベル(左)
サーベル(右)
梱包時は
サーベル(左・右)が
組み合わさっています。

保護者の方へ

注意! 枠内で、

本商品をご使用になるときに注意していただきたいことを記載しております。

よくお読みいただき、お子様へご説明ください。

※パーツが一部ずれている場合は、本書内のイラストを参考に直してください。

注意

保護者の方へ 必ずお読みください。

- 小さな部品があります。口の中には絶対に入れないでください。窒息などの危険があります。
- 誤飲の危険がありますので、3才未満のお子様には絶対に与えないでください。
- 可動部の隙間には指などを入れないでください。はさまれてケガをする恐れがあります。
- ハッチは自動で開きますので、操作中に顔などを近づけないようにご注意ください。不意に開くと思わぬケガの恐れがあります。また、周囲に人や動物などがいないことを十分確認してから遊んでください。
- ゴーカイダイヤルに指や髪の手や衣服などをはさまないように注意してください。
- ぶついたり、ふりまわすなど乱暴な遊びをしないでください。

〈使用上の注意〉

- プラスチック梱包材は開封後すぐに捨ててください。
- 本商品には塗装部分がありますので、保管の際には他のもの(樹脂製品や家具、ソファ)と接触しないようにしてください。色が移る場合があります。
- 可動部分、取付部分を無理な方向に強く引っ張ったり、曲げたりしないでください。
- 変形・合体の難しいところは保護者の方が手伝ってあげてください。
- 合体後に本体を持ち上げるときは胴体の部分を持ってください。
- ゴーカイオー本体には別売りのゴーカイマシジンシリーズ以外はセットできません。無理に他のものを入れると破損する恐れがありますのでご注意ください。

パーツが外れた場合

ゴーカイガレオン本体

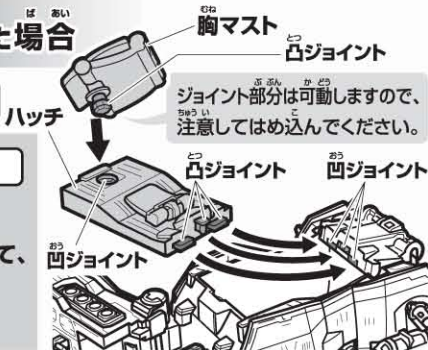

胸マスト
ハッチ
凸ジョイントと凹ジョイントを合わせて、カチッと音がするまではめ込みます。

肩(右・左)

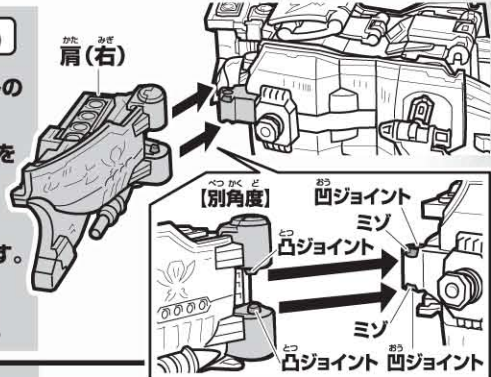

凹ジョイントのミゾに、凸ジョイントを通して、しっかりとめ込みます。
※反対側も同様です。

共通

ハッチ

- ①外れたパーツを各本体の形状に合わせて置きます。
- ②ジョイント部分を押し込んでめ込みます。

ゴーカイジェット本体

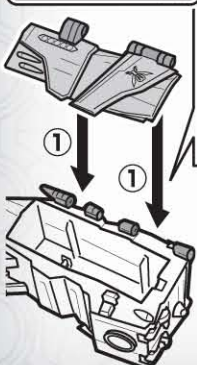

レバー



ゴーカイレザー

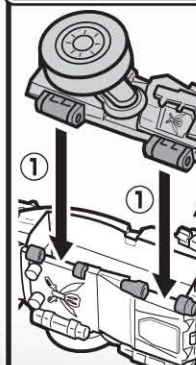

レバー



ゴーカイトレーラー(後部)

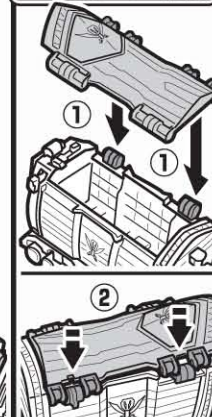

ゴーカイマリン

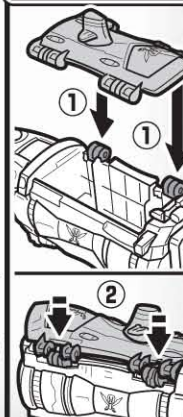

マシンモード

ゴークイガレオン

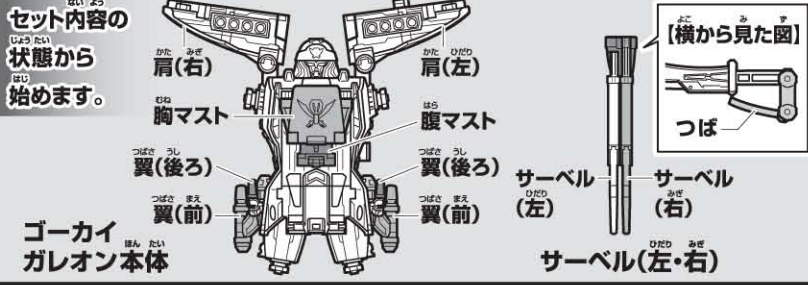
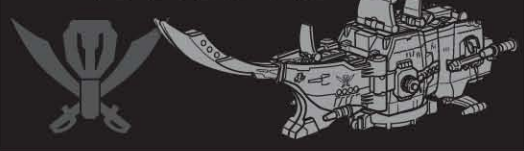

注意!



変形
ゴークイガレオン本体



2 胸マスト・腹マストを起こします。
【上から見た図】



3 図のようにおさえながら胸マストを起こします。



変形 ザーベル(左・右)



ザーベル(左・右)が外れた場合

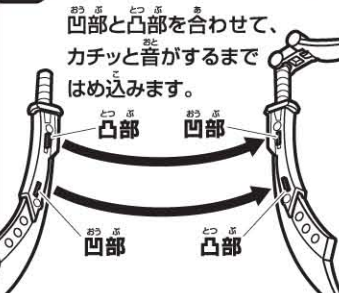

1 ゴークイガレオン本体にザーベル(左・右)を取り付けます。



2 ゴークイガレオン本体の肩(右・左)を閉じます。

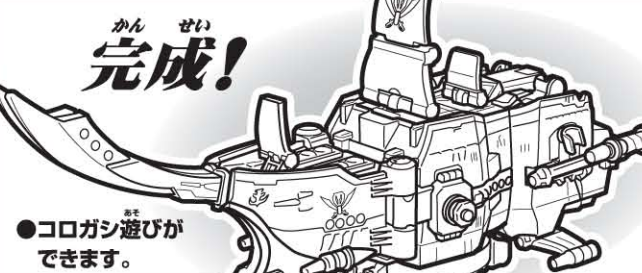
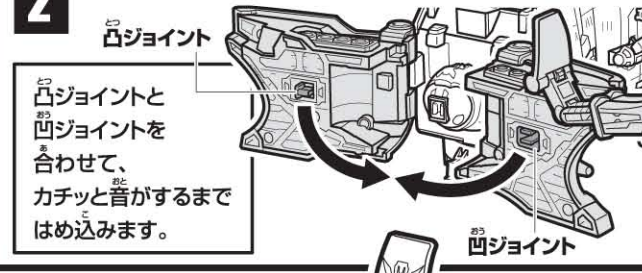

ゴークイジェット

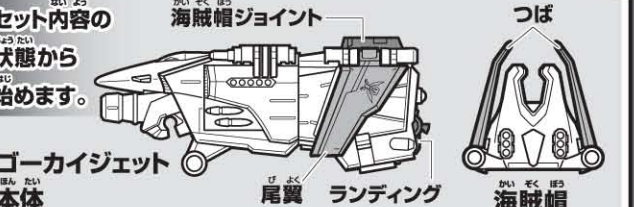

変形
ゴークイジェット本体

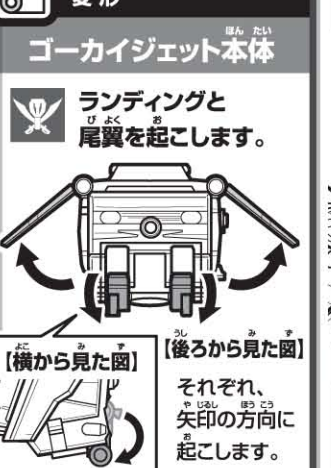

1 ゴークイジェット本体に海賊帽を取り付けます。



2 海賊帽のつばを開きます。
【正面から見た図】



ゴークイトレーラー



ゴークイトレーラー(前部)とゴークイトレーラー(後部)を組み合わせます。



展開 ゴークイトレーラー(後部) 【右側面から見た図】



ハッチの閉じ方



可動 ゴークイトレーラー(前部)

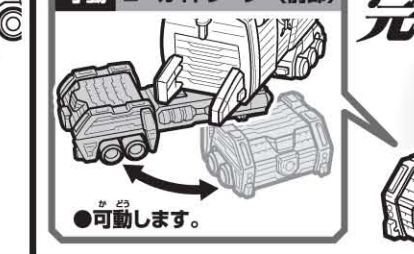

ゴーカイレーサー

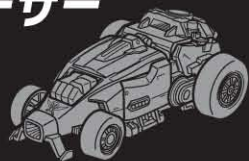

セット内容の状態から始めます。

ゴーカイレーサー

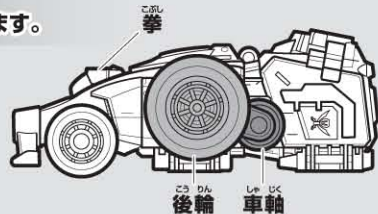

変形 ゴーカイレーサー

2 車軸の向きを変えます。

後輪を持って、車軸が水平な面に接するよう、矢印の方向に回転させて変形します。
※反対側も同様に行います。

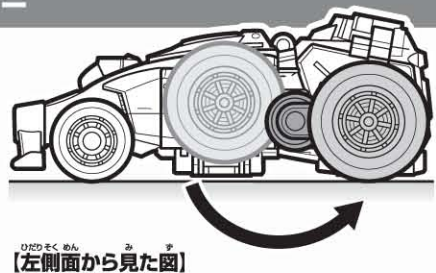

【左側面から見た図】

完成!

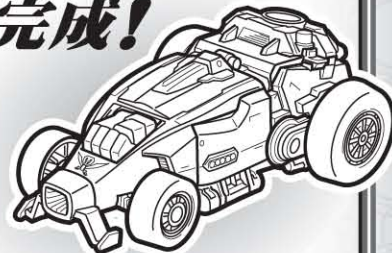

●コロガシ遊びができます。

※拳の引き出し方は、本書6ページをご参照ください。

※拳が引き出されているときは、カチッと音がするまで上から押し込んでください。

ゴーカイマリン

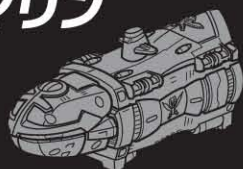

ゴーカイマリンは、セット内容の状態が完成形です。

ゴーカイマリン

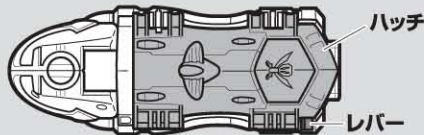

展開 ゴーカイマリン

【左側面から見た図】



レバーの方向に矢印の方向にレバーを押しします。

●ハッチが開きます。

ハッチの閉じ方

カチッと音がするまでしっかりと閉じてください。

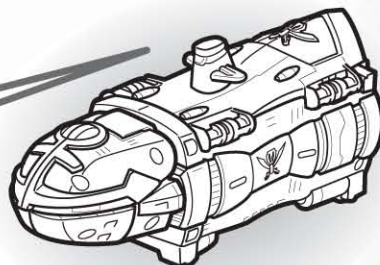

●コロガシ遊びができます。

ポイント!

マシンモードで遊んでいるときに... ハッチが開いてしまった場合

ゴーカイガレオン 上面

1 底面のゴーカダイアルの矢印が上を向いている状態になるよう、回転します。



【底面から見た図】



ゴーカイジェット 左側面

カチッと音がするまで押し込んで閉じます。



ゴーカイレーサー 左側面

カチッと音がするまで押し込んで閉じます。

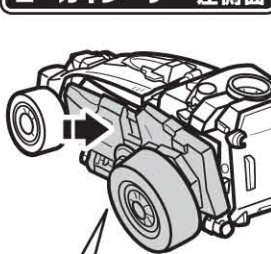

ロボモード

マシンモードからの

ゴーカイオーへの合体準備

ゴーカイガレオン

1 ゴーカイガレオンからサーベル(右・左)を取り外します。

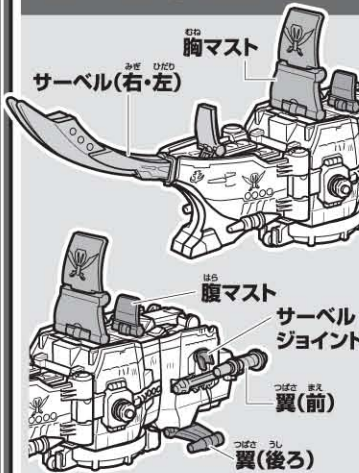

1 ゴーカイガレオンの肩(右・左)を開きます。

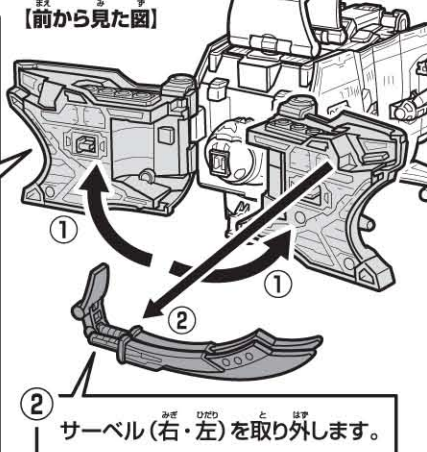
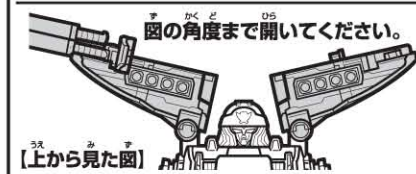

2 胸マスト・腹マストを閉じます。【上から見た図】



3 胸マストの根元を持って倒します。



3 翼(前・後ろ)を閉じます。【後ろから見た図】

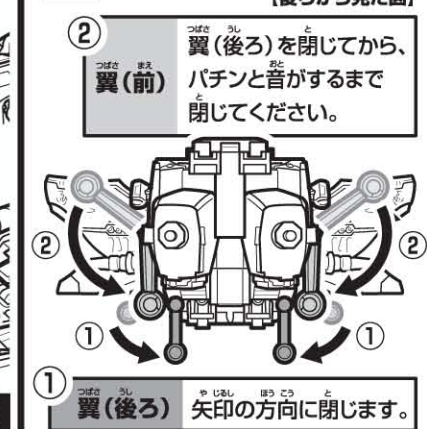

4 左右のサーベルジョイントを引き出します。【上から見た図】

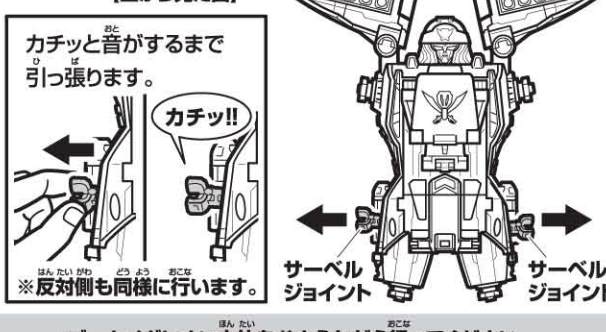

5 サーベル(右・左)を分解します。

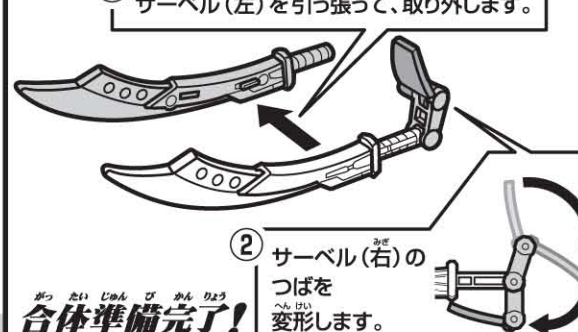

ゴークイジェット



1 ゴークイジェットから海賊帽を取り外します。

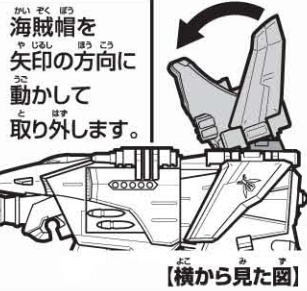

2 ランディングと尾翼を閉じます。【後ろから見た図】

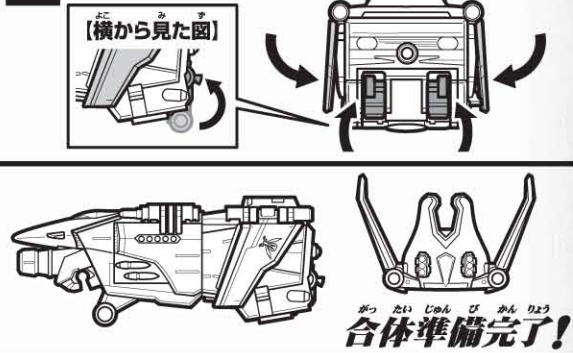

ゴークイトレーラー

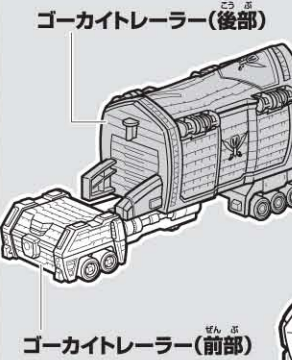

1 ゴークイトレーラー(後部)を組み替えます。

1 ゴークイトレーラー(後部)を取り外します。

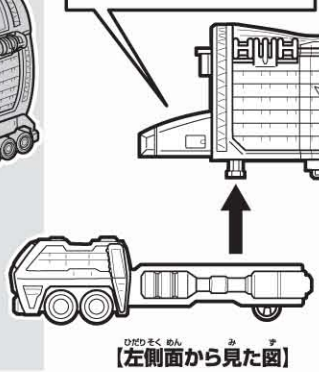

2 縦に向きを変えて、ゴークイトレーラー(前部)に取り付けます。

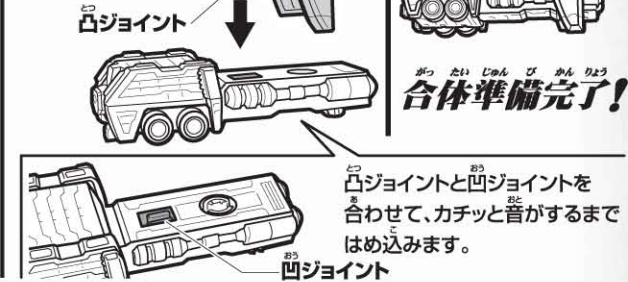

ゴークイレーサー

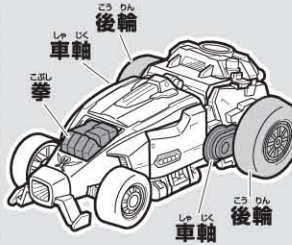

1 拳を起こします。



2 車軸の向きを変えます。



ゴークイマリン

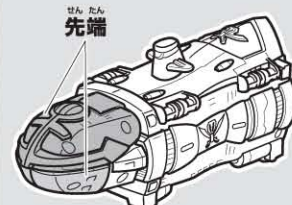

1 ゴークイマリンの先端を開きます。

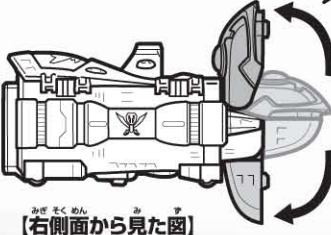

図のように指をかけて、カチッと音がするまで上下に開きます。



2 先端の閉じ方

カチッと音がするまでしっかりと閉じてください。

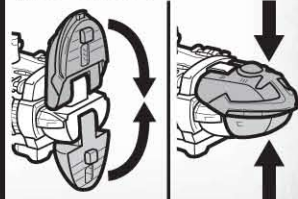

ゴーカイオーへの合体

1 合体準備完了形態を組み合わせます。

凸ジョイントと凹ジョイントを合わせて、カチッと音がするまではめ込みます。

ポイント!

組み合わせる前に…

図のようにゴーカイガレオン本体のゴーカイダイヤルの矢印が上を向いていることを確認してから、組み合わせてください。

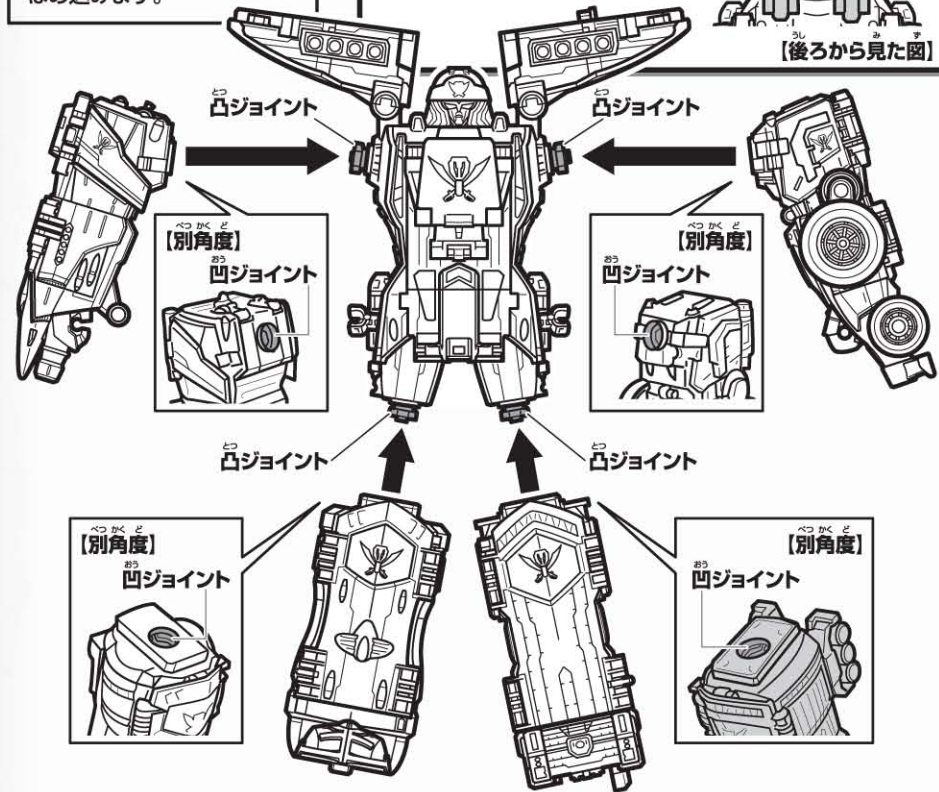
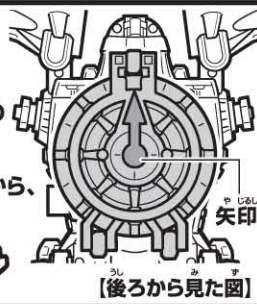

3 サーベル(左・右)を装備します。

① サーベル(左・右)を装着しやすいよう、ゴーカイジェット本体とゴーカイレースーを図のように変形します。

② 左側面を例に説明します。
※右側面も同様に行います。

サーベルジョイントの凸部に柄のミソをはめ込みます。

ミソの位置に注意!!



ポイント!

ゴーカイガレオン本体をしっかりとおさえながら行ってください。

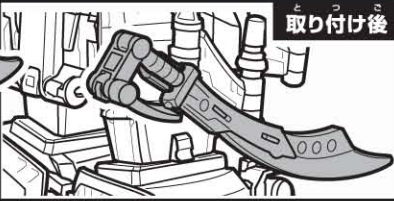

③ ゴーカイジェット本体とゴーカイレースーを戻します。

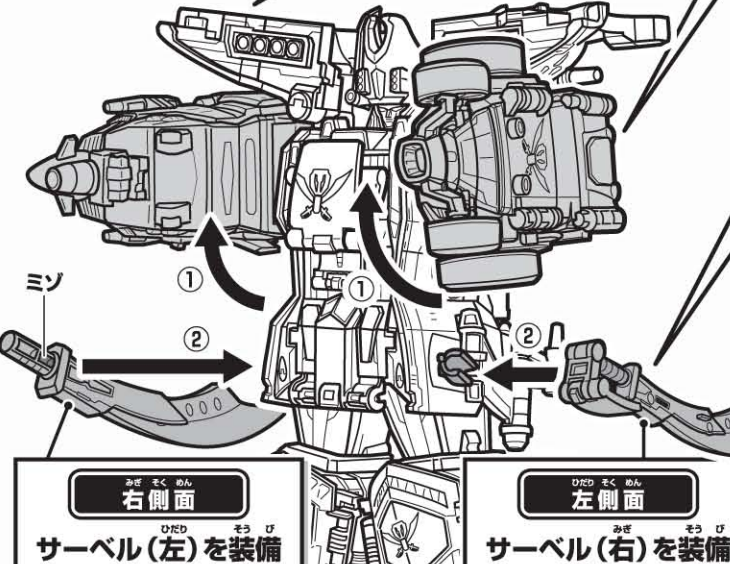
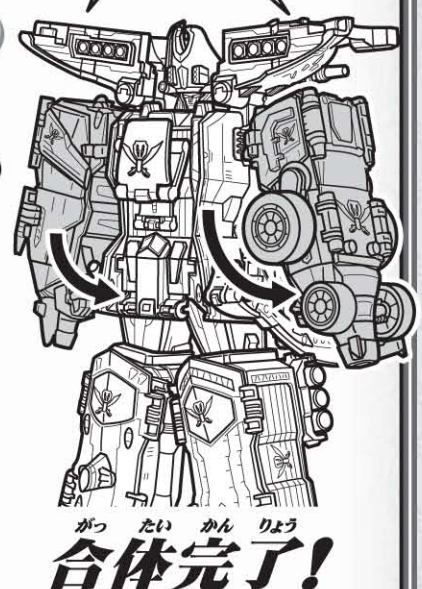

海賊合体! ゴーカイオー!!

ポイント!

サーベル(左・右)の持たせかた

図のように、サーベル(左・右)を持たせることができます。

右側・左側で持たせかたが違います!!

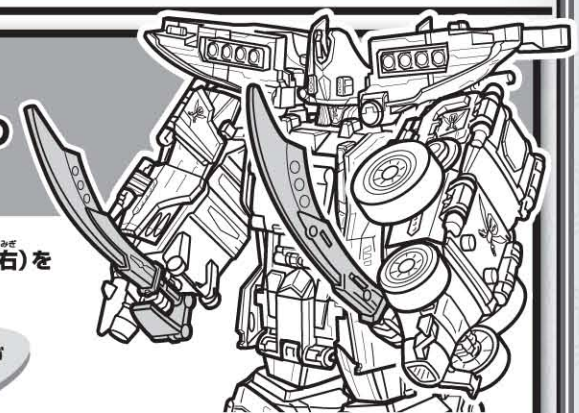

2 海賊帽を装着します。

凸ジョイントと凹ジョイントを合わせて、カチッと音がするまではめ込みます。

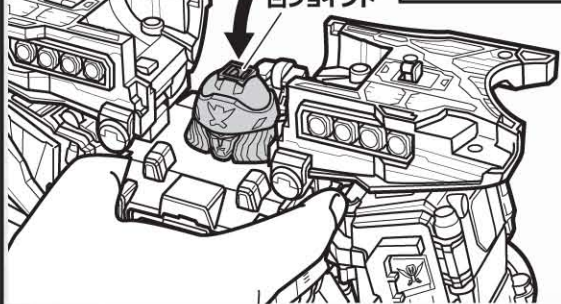

海賊帽の取り外し方

① 海賊帽のつばを閉じます。
② 上方方向に引っ張って取り外します。

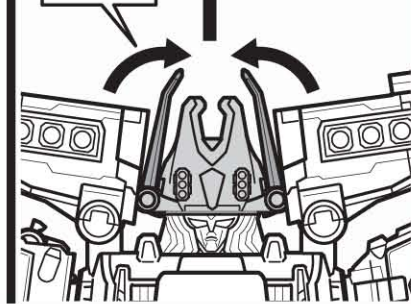

合体解除

逆の手順で行ってください。

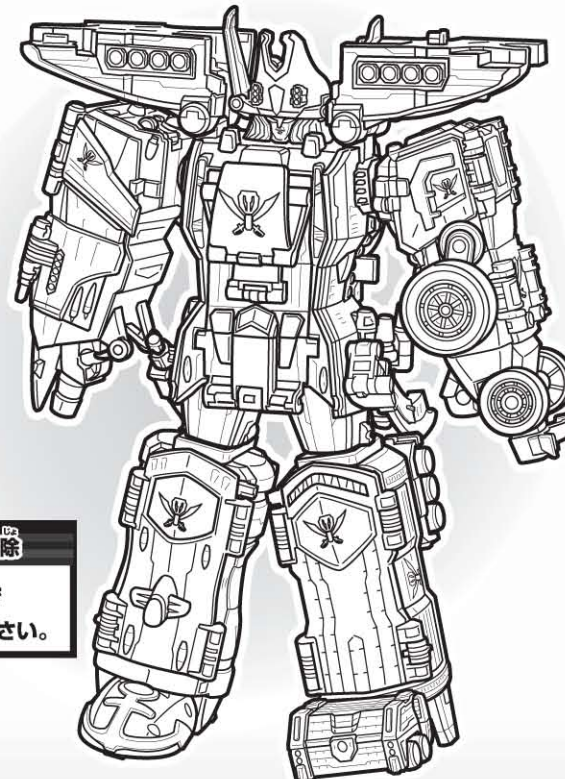

右側: ゴーカイジェット本体

サーベル(右)を持たせる

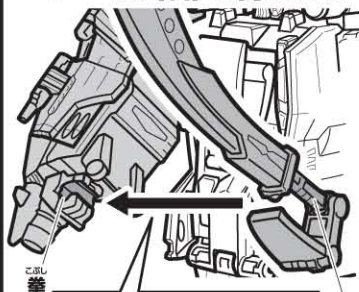

ゴーカイジェット本体の拳に柄を横からはめ込みます。

左側: ゴーカイレースー

サーベル(左)を持たせる

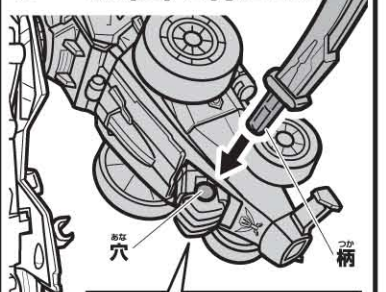

ゴーカイレースーの拳の穴に柄を差し込みます。

ポイント! ゴーカイガレオン本体をしっかりとおさえながら行ってください。

オープンギミックとは…

背中のゴーカイダイヤルを回転して、ハッチを開きます。

ゴーカイダイヤル

【後ろから見た図】

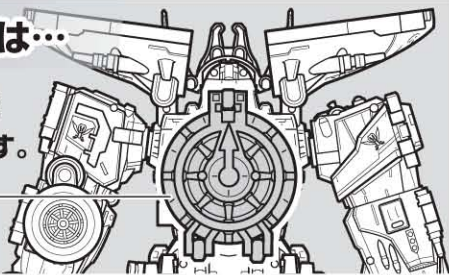

ポイント! オープンギミックをするときは…

ゴーカイオーが倒れないよう、水平な安定した面に置き、ハッチをふさがないように注意しながら、ゴーカイオーをしっかりとおさえて行ってください。

※ゴーカイオーの両腕は、必ず下ろした状態で行ってください。

注意!

顔を近づけない!!

オープンギミックをするとハッチが自動で開くので、ハッチ付近に顔を近づけないように注意してください。



指を入れない!!

可動部の隙間に指を入れないでください。



ハッチ ゴーカイジェット ゴーカイレーザー ゴーカイマリン ゴーカトレラー

ゴーカイダイヤルとゴーカイオーの隙間

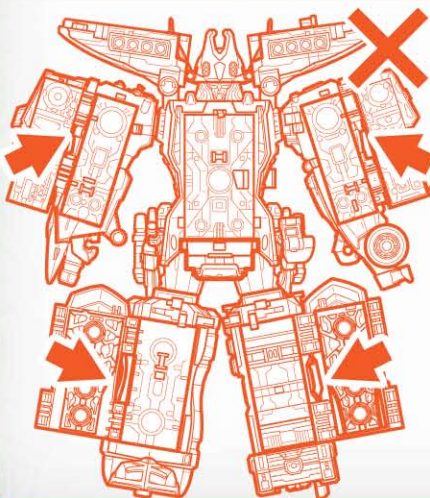

オープンギミックとゴーカイダイヤルの操作

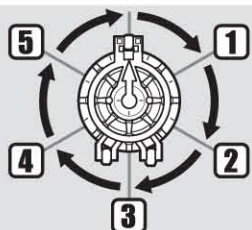

右回転

ゴーカイダイヤルを右に1クリックずつ回すと、順番にハッチが開きます。

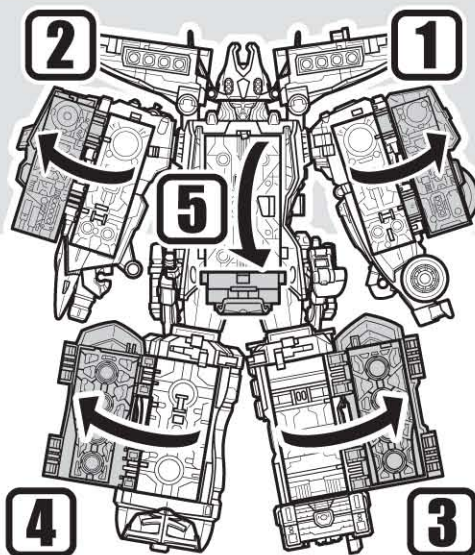

1 ゴーカイレーザー

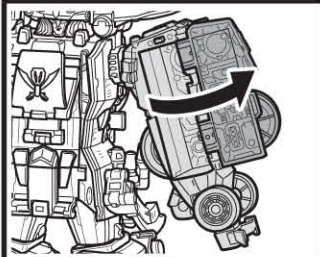

2 ゴーカイジェット

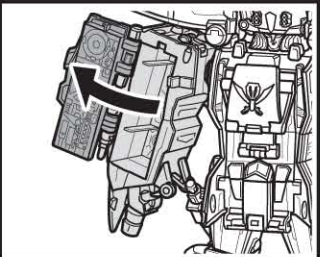

3 ゴーカトレラー

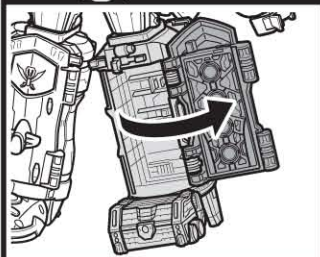

4 ゴーカイマリン

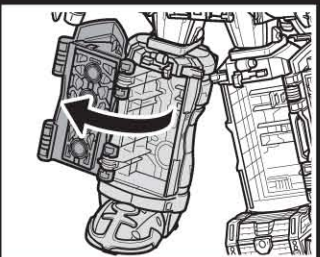

5 ゴーカイガレオン 全てのハッチが開いた状態です。

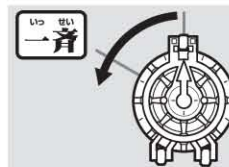
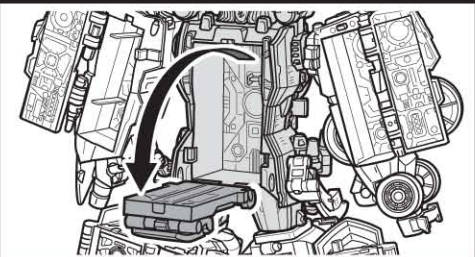

左回転

ゴーカイダイヤルを左の図の矢印の位置まで回すと、一斉に全てのハッチが開きます。



一斉 5カ所のハッチ

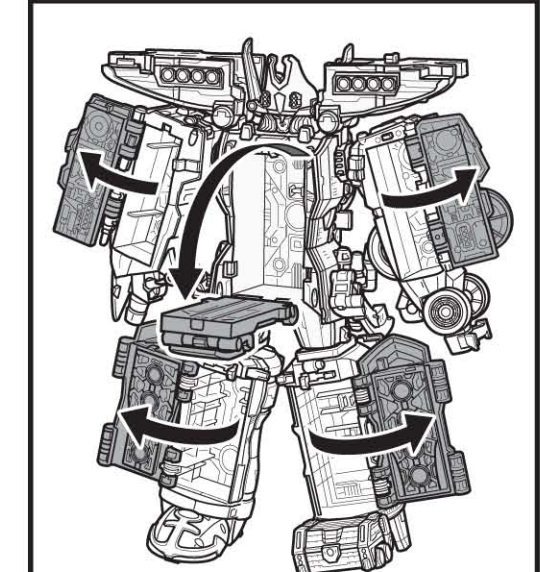

※クリックの位置がずれていたり、ゴーカイダイヤルをゆっくり回すと、開きにくい場合があります。 ※ハッチは最後まで開くと固定することができます。

ハッチの閉じ方

ゴーカイダイヤルの矢印が上を向いている状態にしてから、ハッチを閉じます。

ポイント!

図のように、ゴーカイダイヤルの矢印が上を向いている状態でないと、ハッチを閉じることができません。

ゴーカイダイヤル



【後ろから見た図】

カチッと音がするまで、しっかりと閉じてください。 ※他のハッチも同様です。

ポイント!

ハッチを閉じるときは、必ずゴーカイオーをおさえながら行ってください。

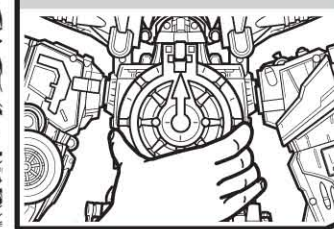

オープンギミック ゴーカイオー大砲装備

オープンギミックをして、全てのハッチを開いた状態から始めます。

1 ゴーカイオーに大砲をセットします。

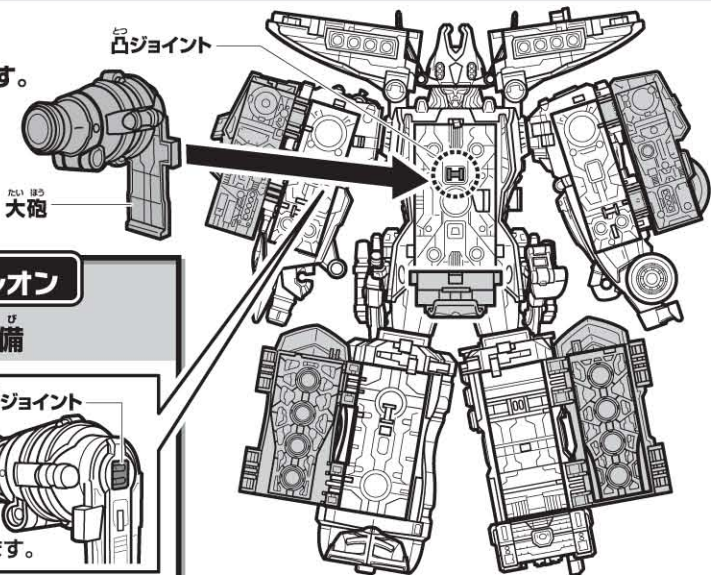

ゴークイガレオン大砲を装備

1 取り付けます。凹ジョイント

凸ジョイントと凹ジョイントを合わせて、カチッと音がするまではめ込みます。



2 変形します。

大砲の先端を変形します。

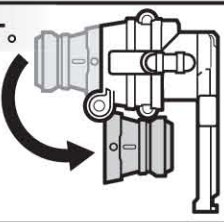

3 ハッチを閉じます。

ハッチで大砲を押し込みながら、カチッと音がするまでしっかりと閉じてください。

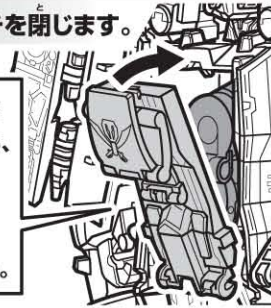

その他のハッチ

ハッチを閉じます。

ポイント! ハッチを閉じるときは、本書9・10ページの「ハッチの閉じ方」と同様に行ってください。

2 オープンギミックをします。

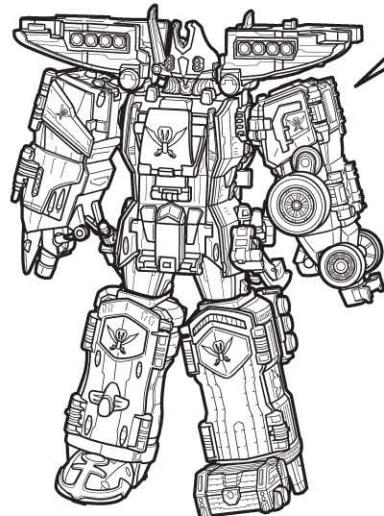

※オープンギミックをするときは、必ず両腕を下ろした状態で行ってください。

ゴークイダイヤルを回転して、ゴークイオーを展開します。

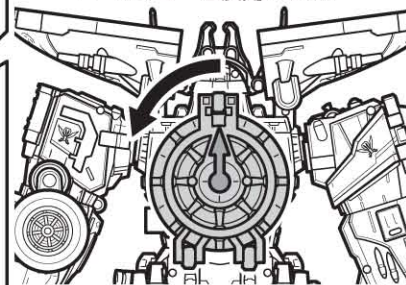

ポイント!

操作は、本書9・10ページの「オープンギミックとゴークイダイヤルの操作」と同様です。

大砲出現!!

大砲出現 ●ハッチが開き、セットした大砲が飛び出します。

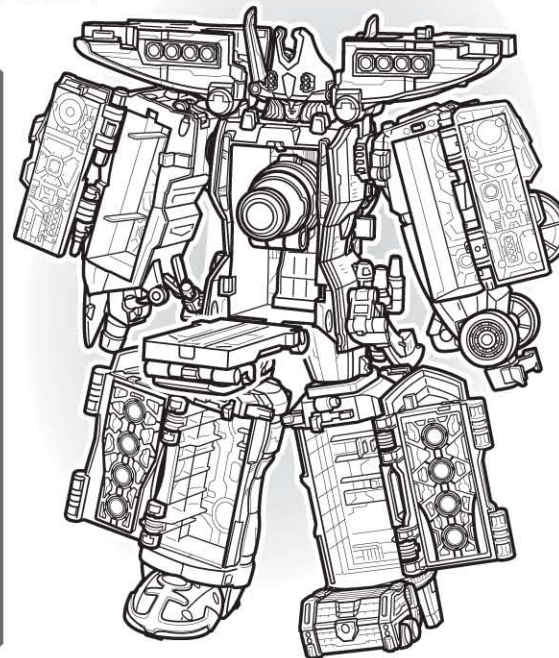
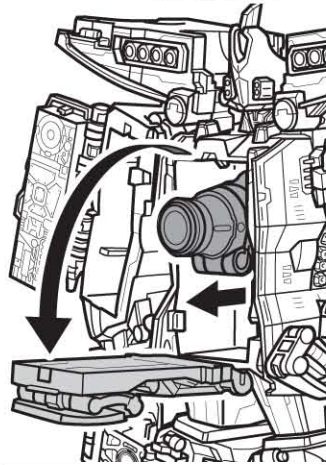

大砲のセット解除

ゴークイガレオン

リリーススイッチ

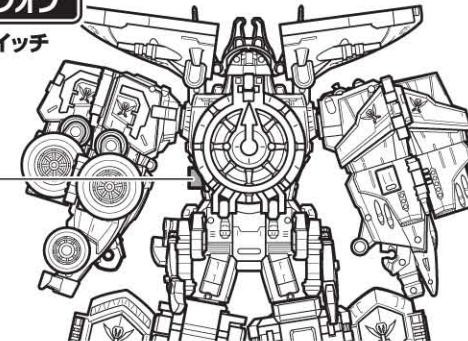

1 ゴークイオー左腰にあるゴークイガレオンのリリーススイッチを矢印の方向に押します。
●大砲の合体が解除されます。

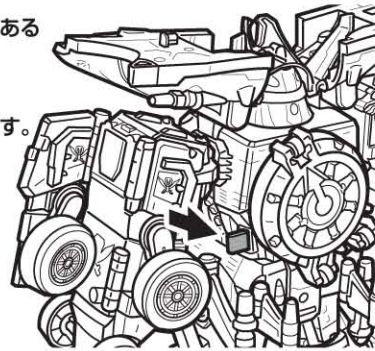

2 ゴークイガレオンから大砲を取り出します。

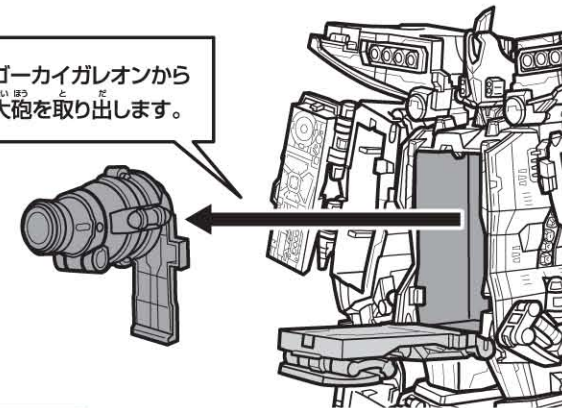

ポイント! セットを解除するときは、必ずゴークイオーをおさえながら行ってください。

ゴークイマシンシリーズとの連動

本商品は、別売りの「ゴークイマシンシリーズ」をセットして遊ぶことができます。詳しい遊び方は、ゴークイマシンシリーズ各商品の取扱説明書をご参照ください。



バンダイ・ホーイストイの楽しいサイトがオープン!!

ゴークイジャーのおもちゃをより楽しく遊ぶことができる楽しいコンテンツ満載!

www.b-boys.jp

→「海賊戦隊ゴークイジャー」をクリック!

※携帯電話・PHSからはご利用いただけません。

携帯アンケートにご協力ください!

携帯電話から二次元コードを読み取ってアクセスしてお答えください。

※通信料などはお客様のご負担となります。
※締め切り:2011年12月末日
※お答えいただいたアンケートは個人を特定しない統計処理に利用させていただきます。
※パソコン・PHS等からはご利用いただけません。

商品コード
649843



読み取れない場合はこちらを入力してください。
<http://mobile-b.jp/boys/m/>

! ほごしゃかた
保護者の方へ

ほんしょうひん しょう まえ ほんしょ よ こさま せつめい
本商品をご使用になる前に、本書をよくお読みいただき、お子様へご説明ください。

オープンギミックをするとき

ゴーカイダイヤル
ひだり かい てん そう さ
左回転の操作の
ポイント!!

ず いち
図の位置まで

いきお まわ
勢いよく回そう!!

